

takägi

HOME
IMPROVEMENT
CATALOG

タカギ HI商品総合カタログ

Hose reel / Gardening / Hose
Irrigation / Bathroom / Others

2024

takägi

製造・販売元 株式会社 タカギ

<http://hi.takagi.co.jp>

▶ 商品に関するお問い合わせは

**通話料
無** 0120-37-5580

受付時間(土・日・祝は除きます)
平日 / 9:00~12:00、13:00~17:00

このカタログの掲載内容は2024年3月現在のものです。
©商品の仕様が予告なく変更となる場合があります。

ZT0003 2403



takagi

HI商品総合カタログ

Home Improvement Catalog

CONTENTS

2年間メーカー保証*

このカタログに掲載しておりますタカギの商品について、2年間のメーカー保証*を実施しております。タカギは、豊富な品揃えと確かな品質で、皆さまに、より快適な生活を提供することをお約束します。

*一部消耗品をのぞく

▶2年間保証の保証範囲について

一般的な使用方法において生じた機能・性能の不具合に対して、お買い上げ日から2年間、無償で修理または、部品・製品の交換により対応いたします。但し、次の場合は保証の対象外となります。

【散水用品の場合】

- 1) 園芸散水以外に使用していた場合
- 2) 水以外のものを通じた場合
- 3) 水圧0.7MPaを超える水圧で使用した場合
- 4) 給排水が自動の機器に接続して使用した場合
- 5) ご使用後に水圧がかかったまま放置していた場合
- 6) 本体内の水抜きをせず、凍結破損した場合
- 7) 火気の近くで使用し変形等の異常が生じた場合
- 8) 地震等の天災により生じた不具合
- 9) その他、当社の責以外による故障及び損傷

使用上の注意を守っていない場合やお客様の使用誤りで生じた不具合は、保証の対象外となります。

Hose reel	ホースリール	P03
BOXY NEXT		P04
BOXYツイスター／リフトメタル		P06
マーキュリーツイスター／タフブラウン		P08
オーロラ ZERO		P10
オーロラWASH／オーロラV		P11
NANO NEXT		P12
オーロラNANO		P14
オーロラLIGHT／オーロラX2／コンパクトリール		P16
クラシックメタル／スパイラルGホース		P18
オーロラシリーズ／高圧洗浄機接続用ホース		P20
延長ホース／ノズル付きホースセット		P21

Gardening	園芸散水用品	P22
ジェットウォッシャーシリーズ		P23
ラクロックシリーズ(ノズル)		P24
プログリップシリーズ		P26
散水ノズル		P27
ロングノズル		P28
スプリンクラー／ガーデンしみだす		P30
ブラシ・スポンジ／散水周りの便利用品		P32
ラクロックシリーズ(蛇口アダプター・コネクター・ホースジョイント)		P34
蛇口ニップル		P36
コネクター／ホースジョイント		P38
メタルパーツ／ホースバンド		P41
ガーデンクーラー		P42
NANOジョロ		P44

Hose	ホース	P45
散水用ホース		P45
農業用ホース		P48

Irrigation	園芸灌水用品	P49
簡単水やりシステム		P50

Bathroom & Others	バスルーム便利用品・その他	P57
キモチイイバブルシャワピタシリーズ		P58
エアビートシャワピタシリーズ		P59
キモチイイSHOWERシリーズ		P60
マッサージシャワー		P61
塩素除去カプセル Miz-e		P62
キモチイイシャワピタ for Pets		P63
室内蛇口用接続商品(洗濯機・浴室・台所用蛇口) その他		P64
商品コード一覧		P66
適合ホース一覧		P71

●本カタログに掲載している価格はすべてメーカー希望小売価格(税込)となります。
※本体価格は予告なしに変更することがあります。
●入数は弊社出荷時の基本単位、本体価格は製品1個の価格です。
※一部商品は除く



Hose reel

[ホースリール]

BOXY NEXT

横方向でもホースを出しやすいガイドローラー付き

 **GOOD DESIGN
AWARD 2023**



園芸や清掃などさまざまなシーンで使いやすい機能



手を汚さず巻き取りも簡単



ホースガイド
ホース引き出し口に回転ホースガイドを設置。左右方向への引き出しがスムーズ。



取手
本体を持ち運ぶ際も大きく握りやすい取手。



ツイスターホース
藻の発生を抑える遮光層
ねじれを矯正するスパイラル構造



蛇口接続
パーツを差し込んでしめるだけ！蛇口に傷が付きません。



「カチッ」と握ると通水、もう一度「カチッ」と握ると通水状態が解除され止水します。



ノズルの収納に便利なホルダー付き。

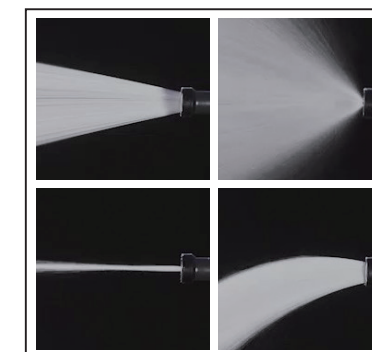

様々な用途で使える5水形。
※水圧によって異なります



流量調節機能付で水形の強弱がつけられます。



RC1220BR
BOXY NEXT 20m(BR)

オープン価格

- サイズ：205×371×372
- 入数：3コ



4 975373 183932

20m
ホース内径
12mm



RC1330BR
BOXY NEXT 30m(BR)

オープン価格

- サイズ：230×401×402
- 入数：2コ



4 975373 183949

30m
ホース内径
12mm



RC1220GY
BOXY NEXT 20m(GY)

オープン価格

- サイズ：205×371×372
- 入数：3コ



4 975373 183918

20m
ホース内径
12mm



RC1330GY
BOXY NEXT 30m(GY)

オープン価格

- サイズ：230×401×402
- 入数：2コ



4 975373 183925

30m
ホース内径
12mm

BOXY TWISTER

手を汚さずにすっきり収納!
日差しからホースを守る着脱可能なカバー付き!



ハンドルの向きを自由自在に設定できます。



カバーも手軽に取り付け・取り外しができます。お手入れや、ハンドル向きの変更に。



RC220TNB
BOXYツイスター
20m

オープン価格

- サイズ: 254 (開脚時316) × 375 × 396
- 入数: 2コ



4 975373 035149

20m

ホース内径
12mm



RC330TNB
BOXYツイスター
30m

オープン価格

- サイズ: 282 (開脚時340) × 410 × 429
- 入数: 2コ



4 975373 035156

30m

ホース内径
12mm

蛇口に差してレバーを 回すだけの新構造



工具不要の簡単取り付け!
蛇口に傷が付きません。

ねじれに強い! ツイスターホース

藻の発生を抑える遮光層

ねじれを矯正する
スパイラル構造

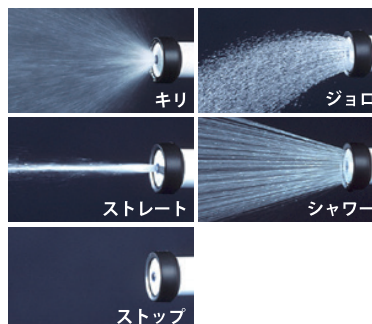

リフトメタル

延長脚付きスチール製ホースリール



ねじれに強い! ツイスターホース

藻の発生を抑える遮光層

ねじれを矯正する
スパイラル構造

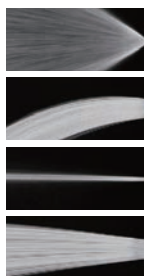
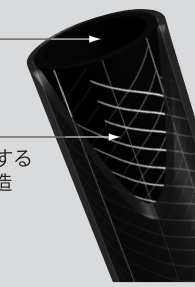

蛇口アダプター

蛇口への接続は
パーツを差し込んで
しめるだけ!

工具不要



「カチッ」と握ると通水、もう一度「カチッ」と握ると通水状態が解除され止水します。蛇口に傷が付きません。水形は水圧によって異なります。



RF320GY
リフトメタル 20m

オープン価格

- サイズ: 348 × 390 × 361
- 入数: 2コ (1コ × 2)



4 975373 040907

20m

ホース内径
12mm



RFC320GY
リフトメタルBOX 20m

オープン価格

- サイズ: 348 × 393 × 363
- 入数: 2コ (1コ × 2)



4 975373 040914

20m

ホース内径
12mm



RF330GY
リフトメタル 30m

オープン価格

- サイズ: 348 × 390 × 361
- 入数: 2コ (1コ × 2)



4 975373 176835

30m

ホース内径
12mm



RF300GY
リフトメタル 空リール

オープン価格

- サイズ: 348 × 390 × 361
- 入数: 2コ (1コ × 2)



4 975373 040921

New MERCURY TWISTER

ハンドルを回すとホースガイドが自動で動く!

ハンドルと ホースガイドが連動

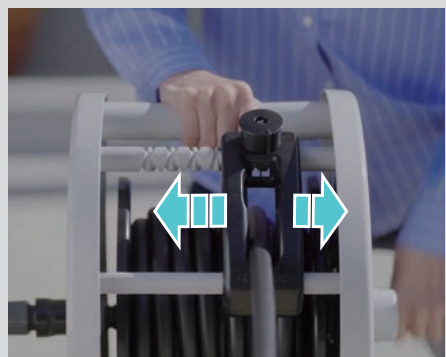

ホースが偏ることなくきれいに巻き取れます

蛇口に傷が付かない! 蛇口アダプター

蛇口への接続はパーツを差し込んでしめるだけ!



工具不要 蛇口に傷が付きません

ねじれに強い ツイスターホース

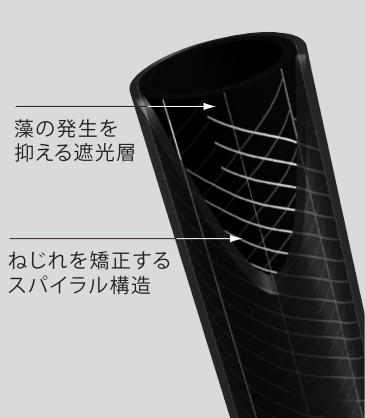

藻の発生を抑える遮光層

ねじれを矯正するスパイラル構造

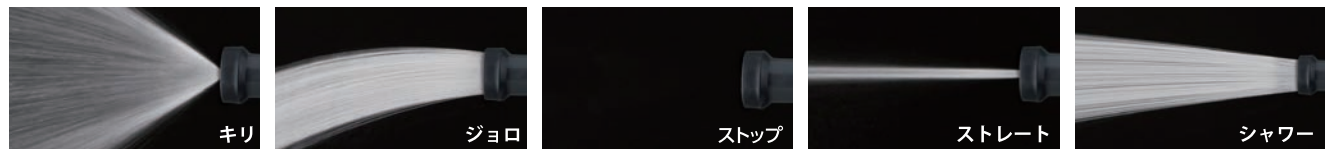

水形は水圧によって異なります。

TOUGH BROWN

ねじれに強いツイスターホース!

バケツに引っかけられるフック機能ノズル付です。

バケツなどに 引っかけが可能

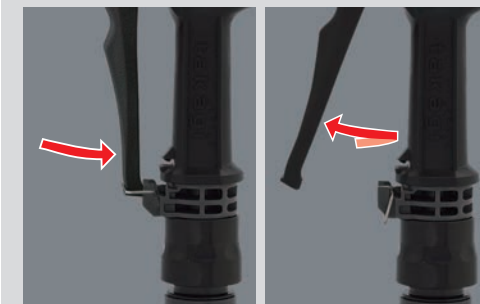

かんたん楽しパー 「カチッ」と握ると通水、もう一度「カチッ」と握ると通水状態が解除

ねじれに強い ツイスターホース

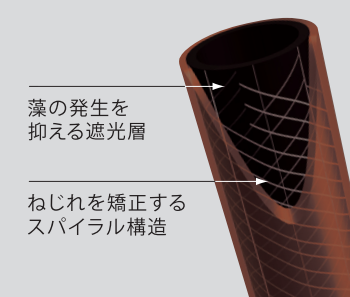

藻の発生を抑える遮光層

ねじれを矯正するスパイラル構造

蛇口に傷が付かない! 蛇口アダプター

蛇口への接続はパーツを差し込んでしめるだけ!

工具不要



蛇口に傷が付きません

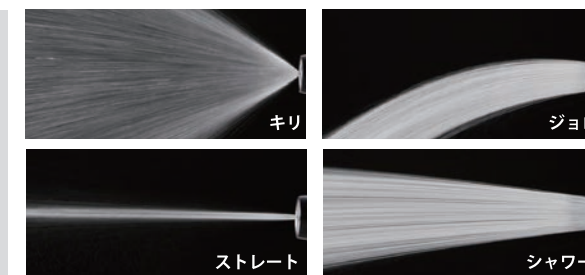

水形は水圧によって異なります。



RT215CG
マーキュリーⅡ
ツイスター15m (CG)

オープン価格

- サイズ: 348×347×368
- 入数: 4コ



4 975373 187329

15m
ホース内径
12mm



RT220CG
マーキュリーⅡ
ツイスター20m (CG)

オープン価格

- サイズ: 348×347×368
- 入数: 4コ



4 975373 187336

20m
ホース内径
12mm



RT330CG
マーキュリー
ツイスター30m (CG)

オープン価格

- サイズ: 393×368×399
- 入数: 2コ



4 975373 187343

30m
ホース内径
12mm



R220TBR
タフブラウン
20m

オープン価格

- サイズ: 340×320×290
- 入数: 4コ(1コ×4)



4 975373 162715

20m
ホース内径
12mm



R330TBR
タフブラウン
30m

オープン価格

- サイズ: 365×360×335
- 入数: 2コ(1コ×2)



4 975373 162722

30m
ホース内径
12mm

オーロラ ZERO

かんたん楽ロック 通水・止水がワンクリック®

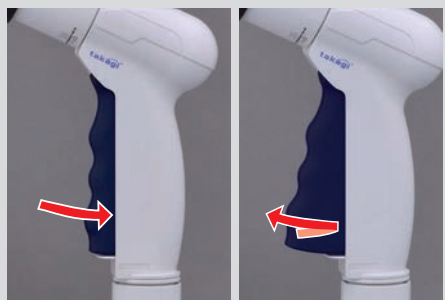

「カチッ」と握ると通水、もう一度「カチッ」と握ると通水状態が解除

蛇口に傷が付かない！蛇口アダプター

蛇口への接続はパーツを差し込んでしめるだけ！



工具不要 蛇口に傷が付きません

ねじれに強いツイスターホース

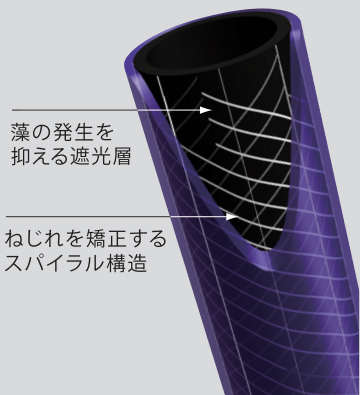

藻の発生を抑える遮光層

ねじれを矯正するスパイラル構造

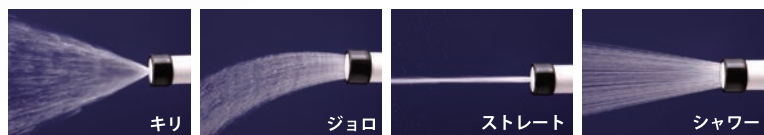

水形は水圧によって異なります。



R220ZE
オーロラZERO
20m

オープン価格

- サイズ：340×320×290
- 入数：4コ(1コ×4)



4 975373 155717

20m

ホース内径
12mm



R330ZE
オーロラZERO
30m

オープン価格

- サイズ：365×360×335
- 入数：2コ(1コ×2)



4 975373 155724

30m

ホース内径
12mm

オーロラ WASH

洗車・清掃に特化したホースリール



かんたん楽ロック
PRO GRIP
SCRUB
Shower

通水・止水がワンクリック®



「カチッ」と握ると通水、もう一度「カチッ」と握ると通水状態が解除

流量調節可能 节水レバー



节水レバーの切り替えて、流量調節できます。

清掃用5水形



水形は水圧によって異なります。

清掃に特化したノズルを標準装備

蛇口に傷が付かない！蛇口アダプター



差し込んでしめるだけ!!

工具不要

ねじれに強いツイスターホース

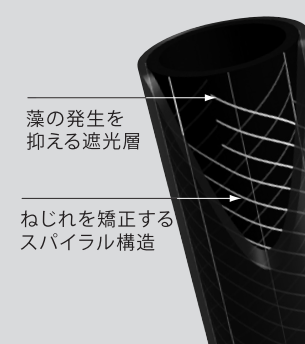

藻の発生を抑える遮光層

ねじれを矯正するスパイラル構造



R320WS
オーロラWASH
20m

オープン価格

- サイズ：372×361×340
- 入数：2コ(1コ×2)



4 975373 182218

20m

ホース内径
15mm

オーロラV

ねじれに強いツイスターホースを採用！ホースどうしがはり付きにくく操作がスムーズ。

New

R550CG
オーロラV 50m(CG)

オープン価格

- サイズ：390×421×410
- 入数：2コ(1コ×2)



4 975373 187213

ホース内径
15mm



nano next

ナノ ネクスト



タカギ製ホースリール史上
「最小／最軽量」

Wリールで蛇口側ホースも巻き取れる



ベランダ園芸にも最適の取り回し



手を汚さず巻き取りも簡単

オールインワン収納

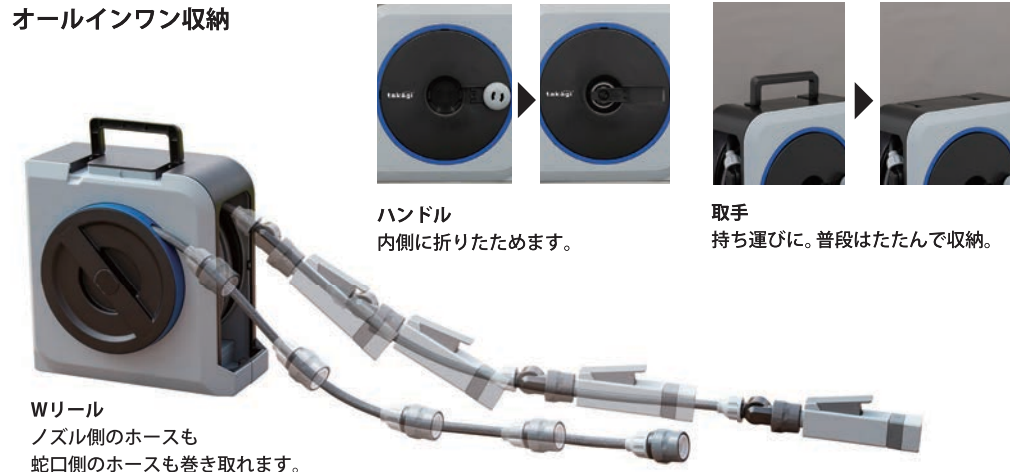

Wリール
ノズル側のホースも
蛇口側のホースも巻き取れます。



蛇口接続
パーツを差し込んでしめるだけ！
蛇口に傷が付きません。

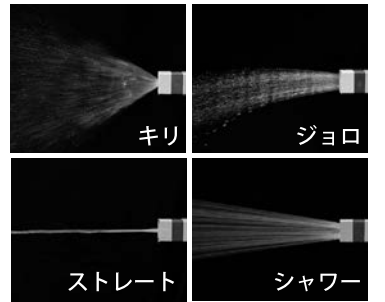
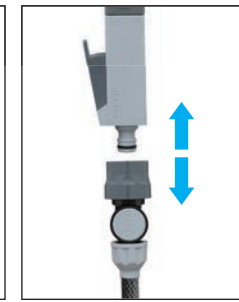
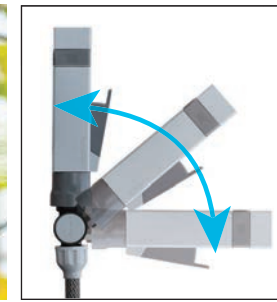
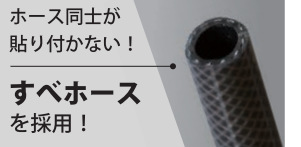

RM1110BR
NANO NEXT 10m (BR)

オープン価格

- サイズ：138×227×226
- 入数：6コ



4 975373 170796

10m
ホース内径
7.5mm



RM1215BR
NANO NEXT 15m (BR)

オープン価格

- サイズ：153×272×281
- 入数：4コ



4 975373 170802

15m
ホース内径
7.5mm



RM1220BR
NANO NEXT 20m (BR)

オープン価格

- サイズ：153×272×281
- 入数：4コ



4 975373 170819

20m
ホース内径
7.5mm



RM1110GY
NANO NEXT 10m

オープン価格

- サイズ：138×227×226
- 入数：6コ



4 975373 168229

10m
ホース内径
7.5mm



RM1215GY
NANO NEXT 15m

オープン価格

- サイズ：153×272×281
- 入数：4コ



4 975373 168236

15m
ホース内径
7.5mm



RM1220GY
NANO NEXT 20m

オープン価格

- サイズ：153×272×281
- 入数：4コ



4 975373 168243

20m
ホース内径
7.5mm

AURORA
NANO

かんたん巻き取り、
すっきり収納!

手のひらサイズのコンパクトノズルを装備!



ベランダ園芸にも最適の取り回し。



ノズルを外し、ブラシ等を装着できます!



ホース同士が
貼り付かない!

すべホース
を採用!

オールインワン収納

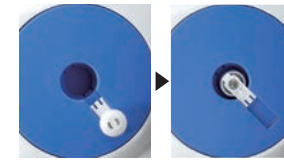

ハンドル
内側に折りたためます。



接続ホース
接続コネクターですっきり
収納。

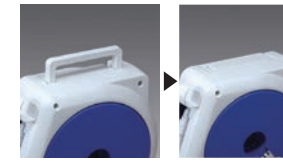

取手
持ち運びに。
普段はたたんで収納。

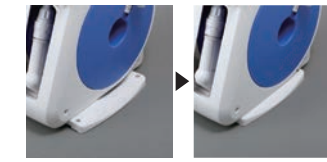

ステップ
引き出して安定感アップ。
ペグ固定も可能です。
※オーロラNANO 10mは除く

ノズル



「カチッ」と握ると通水、もう一
度「カチッ」と握ると通水状態
が解除され止水します。



スリムコネクター
で着脱もスム
ーズに行えます

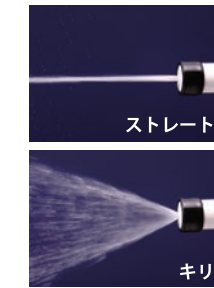

ストレート

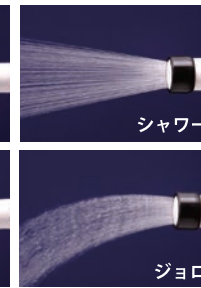

シャワー

水形は水圧によって異なります。

ストレー

シャワ

ジョロ

蛇口アダプター



蛇口に差してレバーを
回すだけの新構造

工具不要の簡単取り付け!
蛇口に傷が付きません。



RM110FJ
オーロラNANO
10m (FJ)

オープン価格

- サイズ: 141×280×254
- 入数: 6コ



4 975373 023566

10m
ホース内径
7.5mm



RM215FJ
オーロラNANO
15m (FJ)

オープン価格

- サイズ: 168(伸脚時212)×343×302
- 入数: 4コ



4 975373 023580

15m
ホース内径
7.5mm



RM220FJ
オーロラNANO
20m (FJ)

オープン価格

- サイズ: 168(伸脚時212)×343×302
- 入数: 4コ



4 975373 023603

20m
ホース内径
7.5mm



RM330FJ
オーロラNANO
30m (FJ)

オープン価格

- サイズ: 184(伸脚時220)×383×341
- 入数: 2コ



4 975373 026017

30m
ホース内径
9mm



用途に合わせて3変化!
色々な場所に掛ける! 設置する! 収納する!

1way 掛



お手軽フックがけ! 本体は「縦」横自由

2way 設



支柱に取付けると巻き取りやすい!

3way 収



収納にも困らないコンパクト設計

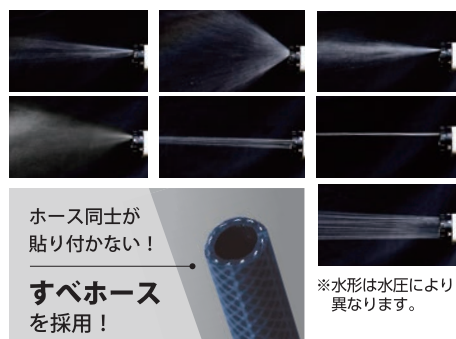

R1410NB
オーロラ LIGHT
10m

オープン価格
■サイズ: 211×217×281
■入数: 8コ(4コ×2)



4 975373 157735

10m

ホース内径
7.5mm



R1415NB
オーロラ LIGHT
15m

オープン価格
■サイズ: 211×217×281
■入数: 8コ(4コ×2)



4 975373 157742

15m

ホース内径
7.5mm

オーロラX2 ボタンでホースを自動巻き取り!

ボタンを押すだけでホースを巻き取り、離すと巻き取りを停止します。

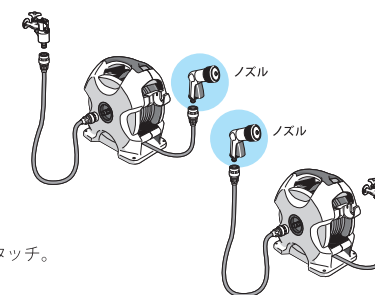

ワンタッチ接続
蛇口・本体・ノズルへの接続がワンタッチ。
2通りの使い方ができます。

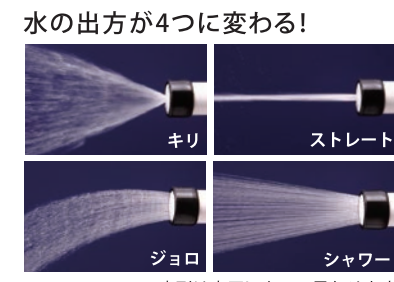

水形は水圧によって異なります



蛇口に差してレバーを回すだけの新構造

ホース同士が貼り付かない!
すべホースを採用!

R715FJC2
オーロラX2

オープン価格
■サイズ: 213×338×330
■入数: 4コ(1コ×4)



4 975373 037761

15m

ホース内径
7.5mm



New コンパクトリール 狭い場所での散水に! ベランダでの水やりに!



R110CG
コンパクトリール
10m (CG)

オープン価格
■サイズ: 220×120×280
■入数: 10コ(5コ×2)



4 975373 187190

10m

ホース内径
7.5mm

掛けやすい
回転フック

コンパクトに
スッキリとホースを収納



ワンタッチ接続
蛇口・ノズルへの
接続がワンタッチ!



R115CG
コンパクトリール
15m (CG)

オープン価格
■サイズ: 220×120×280
■入数: 10コ(5コ×2)



4 975373 187206

15m

ホース内径
7.5mm



ホースの収納に。回転フック付で
気軽に掛けられる!



RA100WT
コンパクト
ホースハンガー

オープン価格
■サイズ: 210×125×255
■入数: 12コ(6コ×2)



4 975373 028271

写真: R110CG コンパクトリール10m (CG)

ホース同士が
貼り付かない!
すべホース
を採用!

クラシックメタル

収納しやすいコンパクトタイプのフルカバー金属リール



カバー上面
カバーは取り外し可能
中までお手入れ簡単。



工具不要

蛇口接続
パーツを差し込んでしめるだけ！
蛇口に傷が付きません。



軽くて使いやすい小型ノズル

「カチッ」と握ると通水、もう一度「カチッ」と握ると通水状態が解除され止水します。

SPIRAL G:HOSE

ホースが伸びる！縮む！
巻き取り不要！



工具不要

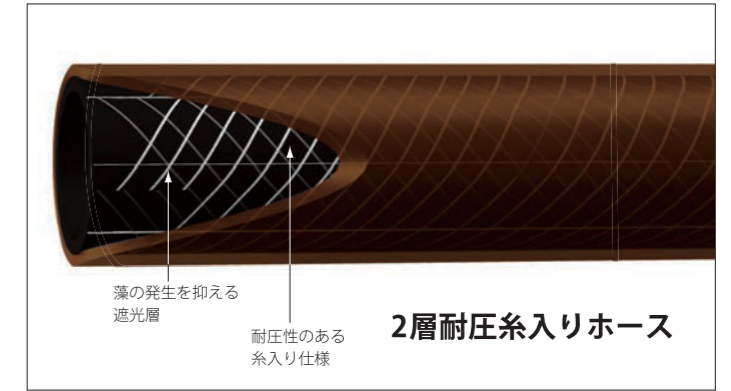

藻の発生を抑える
遮光層

耐圧性のある
糸入り仕様

2層耐圧糸入りホース

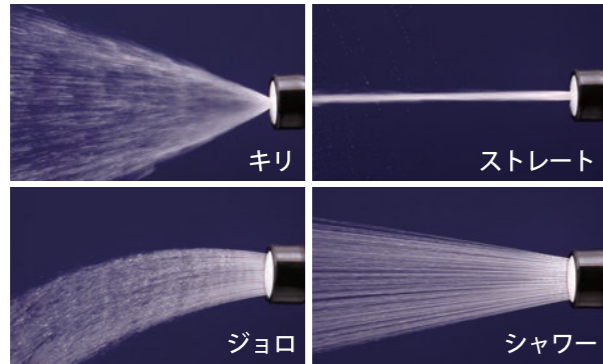

水形は水圧によって異なります。

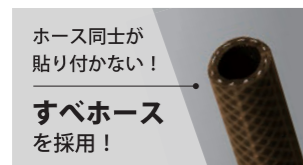

ホース同士が
貼り付かない！

すべホース
を採用！



RF220BR
クラシックメタル 20m(BR)

オープン価格
■サイズ：154×300×378
■入数：2コ(1コ×2)



20m
ホース内径
7.5mm



軽くて使いやすい小型ノズル

「カチッ」と握ると通水、もう一度「カチッ」と握ると通水状態が解除され止水します。

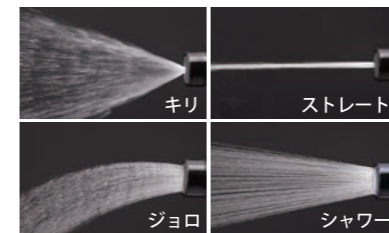

※水形は水圧によって異なります。



R007SBR
スパイラルGホース
7.5m

オープン価格

■サイズ：132×129×303
■入数：8コ



7.5m



R015SBR
スパイラルGホース
15m

オープン価格

■サイズ：265×129×303
■入数：4コ



15m

●サイズの見方…幅 [W] × 奥行き [D] × 高さ [H] の順に表示しています。(単位：mm)

オーロラ (本体のみ / ホースなし)

New



R500CG
オーロラV単体 (CG)

オープン価格

- サイズ: 390×421×410
- 入数: 4コ (1コ×4)



リールに巻くホース長さのめやす
 ■内径15mmの場合 →50mまで
 ■内径18mmの場合 →30mまで



R200CG
オーロラα II
単体 (CG)

オープン価格

- サイズ: 340×320×290
- 入数: 4コ (1コ×4)



リールに巻くホース長さのめやす
 ■内径12mmの場合 →20mまで
 ■内径15mmの場合 →15mまで

New

写真: R300CG
オーロラα

R300CG
オーロラα
単体 (CG)

オープン価格

- サイズ: 365×360×335
- 入数: 2コ (1コ×2)



リールに巻くホース長さのめやす
 ■内径12mmの場合 →30mまで
 ■内径15mmの場合 →25mまで

高圧洗浄機 接続用ホース

高圧洗浄機
対応メーカー

BLACK & DECKER・BOSCH・KARCHER・makita・
RYOBI・アイリスオーヤマ・高儀・HiKOKI(日立工機)

蛇口から高圧洗浄機までの送水に!

PH002NB
送水ホース2m

¥2,530

- サイズ: 240×40×295
- 入数: 36コ



2m
ホース内径
12mm

PH005NB
送水ホース5m

¥3,135

- サイズ: 250×55×315
- 入数: 24コ



5m
ホース内径
12mm

PH010NB
送水ホース10m

¥3,960

- サイズ: 280×280×73
- 入数: 10コ



10m
ホース内径
12mm

接続例

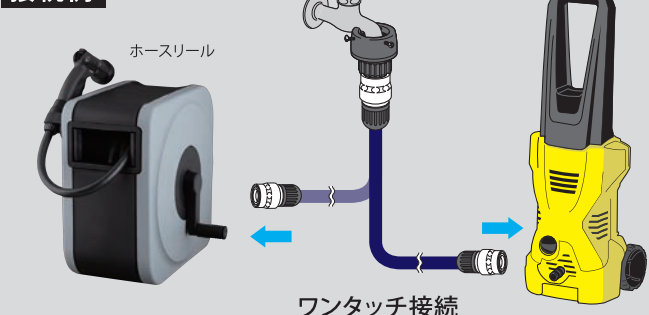

高圧洗浄機対応メーカー

BLACK & DECKER・BOSCH・KARCHER・makita・
RYOBI・アイリスオーヤマ・高儀・HiKOKI(日立工機)

延長ホース

R005FJCR
φ7延長ホース5m
[内径7.5mm×外径11mm:5m巻]

¥1,540

- サイズ: 250×40×260
- 入数: 40コ (20コ×2)



※オーロラNANOについてはホース長さ10m、15mにご使用ください。

R005GYCR
φ7延長ホース5m (GY)

¥1,760

- サイズ: 250×220×45
- 入数: 40コ (20コ×2)



PH03012NB005ES
延長ホース5m
[内径12mm×外径17mm:5m巻]

オープン価格

- サイズ: 260×50×260
- 入数: 24コ



PH03012GY005ES
延長ホース5m (φ12、GY)

オープン価格

- サイズ: 300×60×250
- 入数: 24コ



PH03009FJ005HS
ワンタッチスリムホース5m
[内径9mm×外径13mm:5m巻]

オープン価格

- サイズ: 225×55×225
- 入数: 36コ



PH03009FJ010HS
ワンタッチスリムホース10m
[内径9mm×外径13mm:10m巻]

オープン価格

- サイズ: 285×55×285
- 入数: 20コ



PH03009FJ020HS
ワンタッチスリムホース20m
[内径9mm×外径13mm:20m巻]

オープン価格

- サイズ: 290×85×290
- 入数: 10コ



写真: PH03009FJ010HS

ノズル付きホースセット



「カチッ」と握ると通水、
もう一度「カチッ」と握ると
通水状態が解除

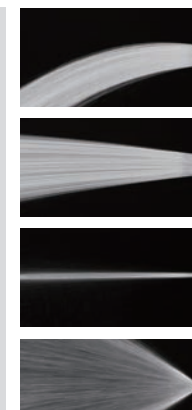

R010TNB
ノズル付き
ホースセット 10m

オープン価格

- サイズ: 280×450×73
- 入数: 10コ



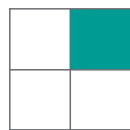

Gardening

[園芸散水用品]

洗車・清掃用ロングノズル ジェットウォッシャーシリーズ

勢い重視から範囲重視まで、様々なシチュエーションで
ご使用いただけます。

全長
810
mm

G1135BK
サイクロンウォッシャー

サイクロン

ジェット フラット 整流

流量調節ダイヤル

小 大

流量：小 流量：大

少し広い範囲への
しつこい汚れ落としに



G1135BK
サイクロンウォッシャー

¥2,970

- サイズ：102×42×886
- 入数：12コ



4 975373 182386

普通
ホース

●適合ホース表記解説

車の下、窓のレールから
お花への水やりまで

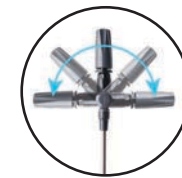

G1136BK
可変式ジェットウォッシャー
(シャワー付)

¥2,750

- サイズ：92×36×886
- 入数：12コ



4 975373 178259

普通
ホース

細
ホース 内径 7.5~9mm/外径13.5mm
までのホースに対応

普通
ホース 内径 12~15mm/外径21mm
までのホースに対応

タイヤ、高所の汚れなど
狙った場所への散水に



G1137BK
ジェットウォッシャー

¥1,980

- サイズ：85×36×819
- 入数：12コ



4 975373 177931

普通
ホース

太
ホース 内径 15~18mm/外径26mm
までのホースに対応

簡単操作シリーズ

レバーを握るだけで簡単に
連続散水・止水が可能



前レバータイプ

後レバータイプ



もう一度軽く握ると
ロック解除



QG559
タフギア サイクロン

オープン価格

- サイズ：175×60×246
- 入数：32コ(8コ×4)

普通
ホース

流量
調節



4 975373 183130



サイクロンで力強く汚れを落とす!!

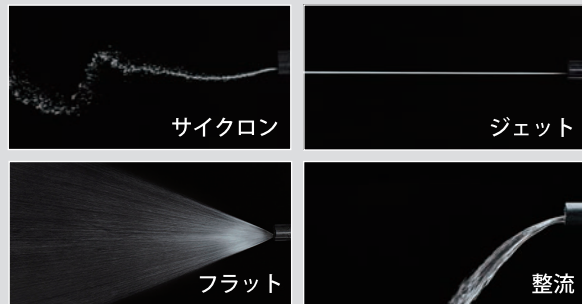

QG555
タフギア メタルノズル

オープン価格

- サイズ：155×66×253
- 入数：40コ(10コ×4)



4 975373 039284

普通
ホース



QG556
タフギア メタルFA

オープン価格

- サイズ：144×66×253
- 入数：40コ(10コ×4)



4 975373 039765

普通
ホース

流量
調節



QG1186NB
ノズルシックスW

オープン価格

- サイズ：142×66×253
- 入数：75コ(5コ×15)



4 975373 162777

普通
ホース

流量
調節



New
QG1187CG
ノズルシックスS

オープン価格

- サイズ：142×51×250
- 入数：80コ(5コ×16)



4 975373 190558

普通
ホース

流量
調節

QG557
タフギア フックノズル

オープン価格

- サイズ：156×72×251
- 入数：32コ(8コ×4)



4 975373 039772

普通
ホース



GOOD DESIGN
SPECIAL AWARD 2017
DESIGN FOR THE FUTURE



QG1213NB
スマートノズルS

オープン価格

- サイズ：133×43×243
- 入数：80コ(5コ×16)



4 975373 162784

普通
ホース



QG1550NB
ノズルファイブW

オープン価格

- サイズ：144×66×253
- 入数：75コ(5コ×15)



4 975373 162760

普通
ホース



QG1590NB
ノズルファイブS

オープン価格

- サイズ：145×51×249
- 入数：80コ(5コ×16)



4 975373 162753

普通
ホース



QG1159NB
ラックロックファイブW

オープン価格

- サイズ：145×66×253
- 入数：80コ(5コ×16)



4 975373 162814

普通
ホース



QG1175NB
ラックロックファイブS

オープン価格

- サイズ：145×51×249
- 入数：80コ(5コ×16)



4 975373 162821

普通
ホース



QG1583
コンパクト
メタルノズル

オープン価格

- サイズ：114×43×219
- 入数：32コ(8コ×4)



4 975373 040983

細
ホース



QG1571FJ
コンパクトノズルFJ

オープン価格

- サイズ：124×43×216
- 入数：100コ(5コ×20)



4 975373 162791

細
ホース



QG1571NB
コンパクトノズル

オープン価格

- サイズ：124×43×216
- 入数：100コ(5コ×20)



4 975373 162807

細
ホース



ワンランク上の使用感!

プログリップシリーズ

滑りにくく、握りやすい!
用途、使いやすさにこだわった
ラインナップです。

スリムVレバー

従来品より少ない力で操作が可能に!レバー幅も
スリムになり、長時間作業の負担を軽減します。

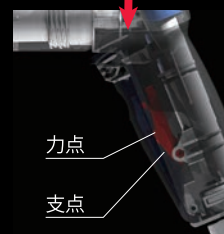
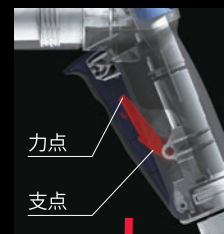

通水・止水の切り替えが
ワンクリック(一押し)で可能。
「ワンクリック」および「ワンクリックレバー」は
株式会社タカギの登録商標です。

プログリップシリーズ



if design award 2014受賞

iFデザイン賞は、ドイツ・ハノーバー
工業デザイン協会 (IF-International
Forum Design Hannover) の選定により、
独自性や革新性、美しさといったデ
ザイン面だけでなく、性能・使いやす
さ・品質・価格・環境への配慮といった
商品価値の総合力が評価されます。

reddot award 2014受賞

ノルトライン・ヴェストファーレン・デ
ザインセンターが選定を行っている
レッドドット・デザイン賞は、過去2年
以内に製品化されたデザインを対象
とし、デザインの革新性、機能性、人
間工学、エコロジー、耐久性など9つ
の基準から審査されます。

写真:QG1111FJ
プログリップハンディ

節水レバー

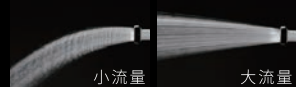

節水レバーの切り替えで、流量調
節できます。

ソフトラバー グリップ

握る部分は滑りにくく、
握りやすいソフトラバー
仕様。



QG1111FJ
プログリップハンディ

オープン価格
■サイズ: 156×67×213
■入数: 48コ(6コ×8)



普通
ホース

流量
調節



QG1113FJ
プログリップガーデン

オープン価格
■サイズ: 172×82×224
■入数: 40コ(5コ×8)



普通
ホース

流量
調節



QG1114FJ
プログリップスクラブ

オープン価格
■サイズ: 171×67×219
■入数: 48コ(6コ×8)



普通
ホース

流量
調節



QG1114CG
プログリップスクラブ(CG)

オープン価格
■サイズ: 171×67×219
■入数: 48コ(6コ×8)



普通
ホース

流量
調節

スティックノズル

片手に収まり使いやすい。



QG1173GY
スティックノズル

オープン価格

■サイズ: 107×37×220
■入数: 40コ(10コ×4)



細
ホース

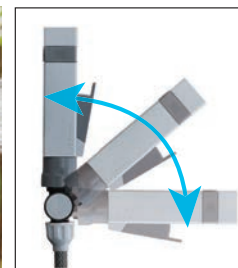
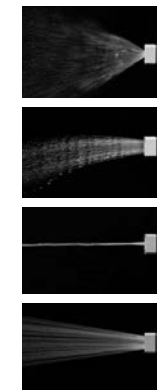

「カチッ」と握ると通水、もう一度「カチッ」と握ると通水状態が解除され
止水します。ノズルの根元は使いやすい可変式。
水形は水圧によって異なります。

金属ノズル

QG1128GY
メタルガンS

オープン価格

■サイズ: 107×37×218
■入数: 60コ(5コ×12)



普通
ホース



G134FJ
メタルガンLII

¥3,190

■サイズ: 124×41×258
■入数: 60コ(5コ×12)



太
ホース



G140FJ
メタルガンLIII

¥3,740

■サイズ: 140×40×257
■入数: 5コ



太
ホース



その他

G057
ピッターノズルG

¥1,320

■サイズ: 124×35×258
■入数: 100コ(10コ×10)



普通
ホース



G002FJ
ピッターノズル

¥726

■サイズ: 85×35×189
■入数: 100コ(10コ×10)



普通
ホース



ロングノズル

広い範囲もらくらく散水

- ・広いお庭の散水に
- ・大型車の洗浄に
- ・花だんや鉢植えに、ねらった所にやさしい散水



G256 金属ジョウロノズル 円形

¥3,135

- サイズ：120×44×472
- 入数：40コ(10コ×4)



全長
340mm

太
ホース



G257 金属ジョウロノズル だ円形

¥4,290

- サイズ：120×44×410
- 入数：40コ(10コ×4)



全長
280mm

太
ホース



G258 金属ジョウロノズル 円形(コック付)

¥5,500

- サイズ：120×44×472
- 入数：40コ(10コ×4)



全長
377mm

太
ホース



G261 金属ジョウロ円形 交換用スクリーン

¥660

- サイズ：75×5×130
φ52.5/610穴
- 入数：100コ



G050 メタルシャワー-S

¥1,870

- サイズ：85×46×365
- 入数：40コ(10コ×4)



太
ホース



全長
331mm

G051 メタルシャワー-L

¥2,420

- サイズ：85×46×550
- 入数：40コ(10コ×4)



太
ホース

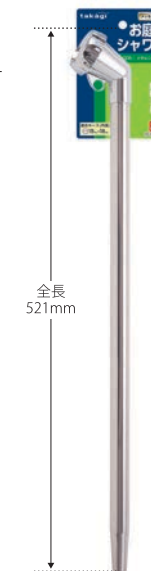

全長
521mm

G047FJ ガーデンシャワー(大)

¥1,210

- サイズ：100×55×400
- 入数：100コ(10コ×10)



太
ホース

※内径15mmのみ対応



全長
341.5mm

G252 メタルシャワー-SR コック付

¥3,300

- サイズ：85×46×405
- 入数：40コ(10コ×4)



普通
ホース



全長
379mm

G253 メタルシャワー-LR コック付

¥3,740

- サイズ：85×46×545
- 入数：40コ(10コ×4)



普通
ホース



全長
515mm

G060 メタルシャワー 交換用スクリーンセット

¥572

- サイズ：75×7×115
405穴
- 入数：100コ



QG136FJ ロングノズルス

オープン価格

- サイズ：68×37×744
- 入数：40コ(5コ×8)



普通
ホース

流量
調節



QG138FJ ショートノズル

オープン価格

- サイズ：68×37×396
- 入数：40コ(5コ×8)



普通
ホース

流量
調節



細
ホース

内径 7.5~9mm/外径13.5mm
までのホースに対応

普通
ホース

内径 12~15mm/外径21mm
までのホースに対応

太
ホース

内径 15~18mm/外径26mm
までのホースに対応

スプリンクラー

芝生や庭木に最適。

円形・扇状に水をまく
→パルススプリンクラー



長方形に水をまく
→オシレートスプリンクラー



円形に水をまく
→トリプルアームスプリンクラー



噴水のように水をまく
→ミストスプリンクラー



チューブで水をまく
→散水チューブ



G195
オシレートスプリンクラー

¥3,520

■サイズ：130×87×440
■入数：10コ



普通ホース 散水範囲 2~14m



G196
パルススプリンクラー

¥2,750

■サイズ：232×65×258
■入数：40コ(5コ×8)



普通ホース 散水範囲 2~18m



G197
ミストスプリンクラー

¥1,595

■サイズ：124×40×258
■入数：60コ(5コ×12)



普通ホース 散水範囲 2~8m



G199
トリプルアームスプリンクラー

¥4,235

■サイズ：184×70×258
■入数：36コ(3コ×12)



普通ホース 散水範囲 2~11m



G405
散水チューブ5m
[175穴]

¥1,870

■サイズ：230×40×195
■入数：20コ(5コ×4)



散水範囲 幅1~3m×長さ5m



G410
散水チューブ10m
[350穴]

¥2,310

■サイズ：280×40×230
■入数：20コ(5コ×4)



散水範囲 幅1~3m×長さ10m



G395
メタルパルス
スプリンクラー
(1/2フル)

¥4,840

■サイズ：132×53×110
■入数：20コ



散水範囲 12~16m

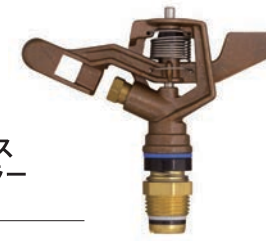

G396
メタルパルス
スプリンクラー
(1/2パート&フル)

¥7,260

■サイズ：132×53×110
■入数：20コ



散水範囲 13~16m

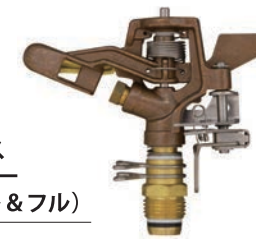

G398
メタルパルス
スプリンクラー
(3/4パート&フル)

¥13,200

■サイズ：178×60×145
■入数：20コ



散水範囲 19~22m

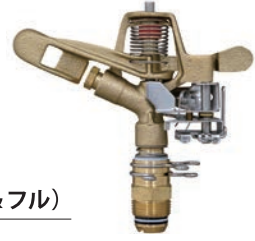

ガーデンしみだす 水が表面からにじみ出る。



G450BK05
ガーデンしみだす5m
[内径15mm×外径22mm:5m巻]

¥5,170

■サイズ：270×75×270
■入数：18コ



G450BK10
ガーデンしみだす10m
[内径15mm×外径22mm:10m巻]

¥8,470

■サイズ：295×120×295
■入数：10コ



PH05015BK020SB
ガーデンしみだす15×22 020巻
[内径15mm×外径22mm:20m巻]

オープン価格

■サイズ：110×420×420
■入数：20m巻



取り付けの際は「QG103
ホースバンド高圧ドライ
バー締12~22mm」をお
買い求めください。



QG451
エンドキャップ

¥308

■サイズ：25×22×65
■入数：300コ



ブラシ・スポンジ

コネクターで着脱簡単。
水を出しながらの
洗車や清掃に!

別売りコネクターで着脱がワンタッチ。
さまざまなお掃除に大活躍!



ベランダなどのお掃除に

高い場所や洗車に

タイヤの掃除に

車のボディに

G270
伸縮型
パチットデッキブラシ

¥3,740

- サイズ: 160×85×940
- 入数: 16コ(2コ×8)



G271
伸縮型
パチット洗車ブラシ

¥4,125

- サイズ: 200×105×970
- 入数: 16コ(2コ×8)



G272
パチットブラシ かため

¥1,078

- サイズ: 110×72×410
- 入数: 80コ(10コ×8)



ネジ付蛇口ニップル付属
(パッケージに同梱)



G273
パチット洗車スポンジ

¥1,870

- サイズ: 100×85×500
- 入数: 50コ



G274
パチットブラシ ふつう

¥1,320

- サイズ: 110×72×410
- 入数: 80コ(10コ×8)



ネジ付蛇口ニップル付属
(パッケージに同梱)



散水パーツによる拡張提案

【ホースリール各種】

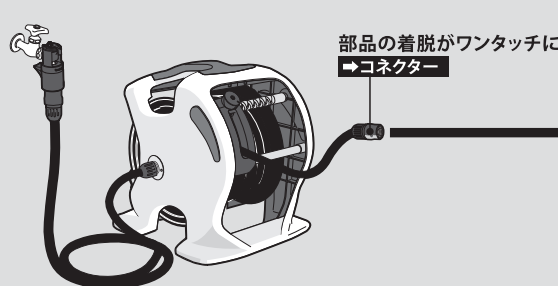

部品の着脱がワンタッチに
→コネクター

庭の水やりから、洗車、お掃除に

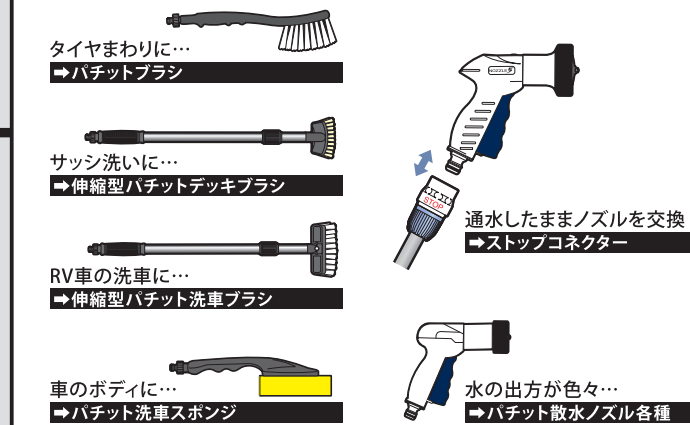

タイヤまわりに…
→パチットブラシ

サッシ洗いに…
→伸縮型パチットデッキブラシ

RV車の洗車に…
→伸縮型パチット洗車ブラシ

車のボディに…
→パチット洗車スポンジ



通水したままノズルを交換
→ストップコネクター



水の出方が色々…
→パチット散水ノズル各種

散水周りの便利用品

G260
ホースガイドローラー

¥1,100

- サイズ: 108×38×335
- 入数: 80コ(8コ×10)



G303
ちょびっとホース

¥715

- サイズ: 108×38×335
- 入数: 100コ



普通
ホース



かんたん 楽ロック 新構造! 蛇口アダプター

簡単接続シリーズ

- ① 取り付け簡単!
- ② 蛇口に傷が付かない!

簡単2ステップ取り付け



G5043WT
ラックロック蛇口
アダプター

¥902

- サイズ: 132×42×120
- 入数: 90コ(15コ×6)

4 975373 181631



G5043CG
ラックロック蛇口
アダプター CG

¥902

- サイズ: 132×42×120
- 入数: 90コ(15コ×6)

4 975373 185301



G5028WT
ラックロック蛇口
アダプターセット

¥1,650

- サイズ: 122×42×187
- 入数: 96コ(12コ×8)

4 975373 181648



G5028SH
スリムラックロック蛇口
アダプターセット

¥1,485

- サイズ: 122×42×187
- 入数: 96コ(12コ×8)

4 975373 181655



普通
ホース

細
ホース

G1079GY
ラックロックコネクター

¥825

- サイズ: 102×42×120
- 入数: 100コ(10コ×10)

4 975373 161732



普通
ホース

G1096GY
ラックロックストップコネクター

¥968

- サイズ: 102×42×120
- 入数: 100コ(10コ×10)

4 975373 168182



普通
ホース

G1015GY
ラックロック回転ジョイント

¥693

- サイズ: 132×43×120
- 入数: 100コ(10コ×10)

4 975373 168151



普通
ホース

G1040GY
ラックロックジョイントニップル

¥495

- サイズ: 102×43×120
- 入数: 100コ(10コ×10)

4 975373 168175



普通
ホース



G1039GY
ラックロックパッチットジョイント

¥1,210

- サイズ: 102×43×187
- 入数: 100コ(10コ×10)

4 975373 168168

普通
ホース



G1074GY
ラックロック分岐蛇口

¥2,200

- サイズ: 202×53×187
- 入数: 48コ(6コ×8)

4 975373 161701

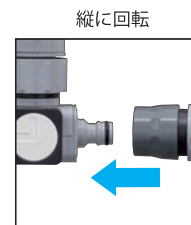
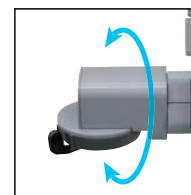

コネクター接続

普通
ホース

太
ホース

蛇口ニップル ※ラックシリーズの蛇口ニップルはP34をご覧ください



G147FJ
カクマル蛇口ニップル

■サイズ：85×50×120
■入数：100コ(10コ×10)



G148FJ
カクマルパチット蛇口

■サイズ：97×50×188
■入数：50コ(5コ×10)



G044FJ
蛇口ニップルL

■サイズ：100×56×120
■入数：100コ(10コ×10)



G064FJ
バンド付蛇口ニップル

■サイズ：85×40×120
■入数：100コ(10コ×10)



G061FJ
バンド付蛇口ニップルセット

■サイズ：97×40×188
■入数：60コ(5コ×12)



G065FJ
ネジ付蛇口ニップル

■サイズ：85×36×120
■入数：100コ(10コ×10)



G070FJ
ネジ付蛇口ニップルL

■サイズ：85×40×120
■入数：100コ(10コ×10)



G154FJ
ネジ付蛇口ニップルセット

■サイズ：85×40×189
■入数：100コ(10コ×10)



G074
分岐蛇口ダブルニップル

■サイズ：152×50×188
■入数：60コ(5コ×12)



GWF11
3分岐蛇口ニップル

■サイズ：245×45×187
■入数：40コ(5コ×8)



G076
地下散水栓ニップル

■サイズ：85×30×120
■入数：100コ(10コ×10)



G075
地下散水栓ニップルセット

■サイズ：97×40×188
■入数：100コ(10コ×10)



GWA44
洗濯機蛇口用ニップル

■サイズ：87×41×120
■入数：90コ(10コ×9)



GWA4411
洗濯機蛇口用ニップルセット

■サイズ：87×41×187
■入数：60コ(10コ×6)



G003FJ
ピッター蛇口

■サイズ：85×40×120
■入数：100コ(10コ×10)



G063
泡沫蛇口用ニップル

■サイズ：120×34×120
■入数：100コ(10コ×10)



G1246
首振り蛇口 G1/2ジョイントパイプ

■サイズ：87×30×121
■入数：60コ(6コ×10)



【蛇口パーツ適合一覧】

▶横水栓



【適合蛇口サイズ】
14mm~18mmまで
※21mm~25mmは
★G044FJに適合

- G147 カクマル蛇口ニップル
- G148 カクマルパチット蛇口
- G064 バンド付蛇口ニップル
(自在水栓・万能ホーム水栓のみ)
- G061 バンド付蛇口ニップルセット
(自在水栓・万能ホーム水栓のみ)
- G074 分岐蛇口ダブルニップル
- ★G044 蛇口ニップルL(外径18mmまでの水栓)
- G301 散水用ワンタッチパイプ
(万能ホーム水栓のみ)→P41
- G315 メタルカクマル蛇口ニップル→P41
- G5043WT ラック蛇口アダプター
(横水栓・万能ホーム水栓のみ)→P34
- G5043CG ラック蛇口アダプターCG
(横水栓・万能ホーム水栓のみ)→P34
- G5028WT ラック蛇口アダプターセット
(横水栓・万能ホーム水栓のみ)→P34
- G5028SH スリムラック蛇口アダプターセット
(横水栓・万能ホーム水栓のみ)→P34
- G1074GY ラック分岐蛇口→P35

▶自在水栓



▶万能ホーム水栓



▶立水栓



【適合蛇口サイズ】
14mm~20mmまで
20mmまで
11mm以上
10mm以上

- G147 カクマル蛇口ニップル
- G148 カクマルパチット蛇口
- G074 分岐蛇口ダブルニップル
- G315 メタルカクマル蛇口ニップル→P41

▶カップリング散水栓



【適合蛇口サイズ】
呼び径 13
管径 13
呼び径 20
管径 20

- G065 ネジ付蛇口ニップル
- G154 ネジ付蛇口ニップルセット
- G076 地下散水栓ニップル
- G075 地下散水栓ニップルセット
- ★G070 ネジ付蛇口ニップルL
- G312 メタルネジ付蛇口ニップル→P41
- ★G313 メタルネジ付蛇口ニップルL→P41
- G318 メタル地下散水栓ニップル→P41

▶泡沫蛇口



G063 泡沫蛇口用ニップル

取り付け方法

泡沫蛇口の泡沫キャップをはずし、お使いの蛇口のタイプに合わせて泡沫蛇口用ニップルのみ、もしくはアダプターを選んで取りつけてください。
※製品付属のパッキンやOリングは水漏れを防ぐものですので、紛失しないようご注意ください。

- 泡沫蛇口によっては泡沫蛇口用ニップルだけで取り付けられます。
- アダプターをお使いの場合はアダプターの下にニップルを接続してください。
- 直径:22ミリ
- 取付ネジ:W22山20(ピッチ:1.27)
- 【蛇口適用メーカー】
●KVK
●TOTO
●INAX 等

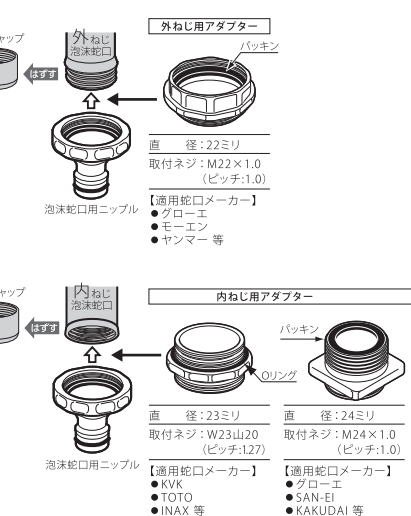

- 直径:23ミリ
- 取付ネジ:W23山20(ピッチ:1.27)
- 【適用蛇口メーカー】
●KVK
●TOTO
●INAX 等
- 直径:24ミリ
- 取付ネジ:W24山20(ピッチ:1.0)
- 【適用蛇口メーカー】
●グローエ
●SAN-EI
●KAKUDAI 等

コネクター



G079FJ
コネクター

¥836
■サイズ：85×40×120
■入数：100コ(10コ×10)



G124FJ
コネクター-L

¥1,320
■サイズ：100×42×120
■入数：100コ(10コ×10)



G079SH
スリムコネクター

¥836
■サイズ：85×40×120
■入数：100コ(10コ×10)



G096FJ
ストップコネクター

¥1,034
■サイズ：85×40×120
■入数：100コ(10コ×10)



G125FJ
ストップコネクター-L

¥1,452
■サイズ：100×35×120
■入数：100コ(10コ×10)



G096SH
ストップコネクタースリム

¥1,034
■サイズ：87×38×120
■入数：160コ(10コ×16)



G086FJ
ストレナ付コネクター

¥1,155
■サイズ：102×30×121
■入数：100コ(10コ×10)



G072FJ
45度コネクター

¥1,089
■サイズ：100×42×120
■入数：100コ(10コ×10)



G069FJ
L型コネクター

¥1,012
■サイズ：120×40×120
■入数：100コ(10コ×10)



G069SH
スリムL型コネクター

¥1,012
■サイズ：120×40×120
■入数：100コ(10コ×10)



ホースジョイント



G004FJ
ホースジョイント

¥572
■サイズ：85×36×120
■入数：100コ(10コ×10)



G084FJ
ホースジョイントL

¥880
■サイズ：100×42×120
■入数：100コ(10コ×10)



G004SH
スリムホースジョイント

¥572
■サイズ：87×34×122
■入数：100コ(10コ×10)



G006SH
スリム異径ジョイント

¥660
■サイズ：87×34×122
■入数：100コ(10コ×10)



G015
回転ホースジョイント

¥726
■サイズ：120×35×120
■入数：100コ(10コ×10)



G040
ホースジョイントニップル

¥572
■サイズ：84×34×120
■入数：100コ(10コ×10)



G042FJ
ホースジョイントニップルL

¥880
■サイズ：100×35×120
■入数：100コ(10コ×10)



G040SH
スリムホースジョイントニップル

¥572
■サイズ：85×34×120
■入数：100コ(10コ×10)



G039FJ
パチットホースジョイント

¥1,155
■サイズ：85×40×189
■入数：100コ(10コ×10)



G039SH
スリムパチットジョイント

¥1,155
■サイズ：85×40×189
■入数：100コ(10コ×10)



G077FJ
コック付コネクター

¥1,650
■サイズ：97×46×187
■入数：100コ(10コ×10)



G080FJ
コック付ニップル

¥1,925
■サイズ：97×47×187
■入数：100コ(10コ×10)



G099FJ
三方コネクターコック付

¥2,530
■サイズ：152×45×188
■入数：60コ(5コ×12)



GWA63
G1/2メスネジコネクター

¥770
■サイズ：87×41×120
■入数：100コ(10コ×10)



GWA64
G1/2オスネジコネクター

¥770
■サイズ：87×41×120
■入数：100コ(10コ×10)



G036
コック付ホースジョイントニップル

¥1,452
■サイズ：132×45×120
■入数：100コ(10コ×10)



G038
コック付パチットホースジョイント

¥1,870
■サイズ：102×47×187
■入数：120コ(10コ×12)



G037
コック付回転ホースジョイント

¥1,650
■サイズ：97×46×187
■入数：100コ(10コ×10)



G098FJ
コック付三ツ又ジョイント

¥2,200
■サイズ：152×45×188
■入数：60コ(5コ×12)



G490
全自動洗濯機用分岐栓(全自動洗濯機用部品)

¥3,630
■サイズ：152×50×188
■入数：60コ(5コ×12)



メタルパーツ

G029
バチットアダプター

¥638

- サイズ：87×35×120
- 入数：100コ(10コ×10)

G041FJ
ジョイントニップル

¥484

- サイズ：85×36×120
- 入数：100コ(10コ×10)

G062FJ
三つ又
ジョイントニップル

¥880

- サイズ：100×21×120
- 入数：100コ(10コ×10)

G152FJB
ホース継手セット

¥660

- サイズ：102×28×120
- 入数：100コ(10コ×10)

G153FJB
三つ又ホース継手セット

¥1,100

- サイズ：122×45×120
- 入数：100コ(10コ×10)

G301
散水用
ワンタッチパイプ

¥1,815

- サイズ：87×32×121
- 入数：60コ(6コ×10)
- 金属材質：しんちゅう

G315
メタルカクマル
蛇口ニップル

¥1,980

- サイズ：87×48×121
- 入数：100コ(10コ×10)
- 金属材質：しんちゅう・ステンレス

G312
メタルネジ付
蛇口ニップル

¥1,100

- サイズ：87×34×121
- 入数：100コ(10コ×10)
- 金属材質：しんちゅう

G313
メタルネジ付
蛇口ニップルL

¥1,265

- サイズ：87×34×121
- 入数：100コ(10コ×10)
- 金属材質：しんちゅう

G318
メタル地下散水栓
ニップル

¥1,485

- サイズ：87×30×121
- 入数：60コ(10コ×6)
- 金属材質：しんちゅう、亜鉛、ステンレス



二方形ホース継手

写真：QG400S12

品番	ホースの 適合内径 (mm)	入数	JANコード
QG400S04	4	100コ	4975373 013086
QG400S06	6	100コ	4975373 013093
QG400S08	8	100コ	4975373 013109
QG400S10	10	100コ	4975373 013116
QG400S12	12	100コ	4975373 013123
QG400S14	14	100コ	4975373 013130
QG400S19	19	100コ	4975373 013154
QG400S25	25	100コ	4975373 013161

オープン価格

■材質：ポリアセタール

L型ホース継手

写真：QG400L12

品番	ホースの 適合内径 (mm)	入数	JANコード
QG400L04	4	100コ	4975373 013260
QG400L06	6	100コ	4975373 013277
QG400L08	8	100コ	4975373 013284
QG400L10	10	100コ	4975373 013291
QG400L12	12	100コ	4975373 013307
QG400L14	14	100コ	4975373 013314
QG400L19	19	100コ	4975373 013338
QG400L25	25	100コ	4975373 013345

オープン価格

■材質：ポリアセタール

T型ホース継手

写真：QG400T12

品番	ホースの 適合内径 (mm)	入数	JANコード
QG400T04	4	100コ	4975373 013178
QG400T06	6	100コ	4975373 013185
QG400T08	8	100コ	4975373 013192
QG400T10	10	100コ	4975373 013208
QG400T12	12	100コ	4975373 013215
QG400T14	14	100コ	4975373 013222
QG400T19	19	100コ	4975373 013246
QG400T25	25	100コ	4975373 013253

オープン価格

■材質：ポリアセタール

GWA61
コネクターシャワー

¥1,155

- サイズ：102×55×120
- 入数：100コ(10コ×10)

GWA65GY
G1/2オスネジニップル

¥462

- サイズ：87×36×121
- 入数：100コ(10コ×10)

G097FJ
Oリング P-12
(5コ入り)

¥363

- サイズ：75×5×120
- 入数：100コ

G031
ホースロックナット
(交換用)

¥198

- サイズ：75×30×115
- 入数：100コ

G310
メタルコネクター

¥1,540

- サイズ：87×34×121
- 入数：100コ(10コ×10)
- 金属材質：しんちゅう・ステンレス

G311
メタル
ストップコネクター

¥1,705

- サイズ：87×34×121
- 入数：100コ(10コ×10)
- 金属材質：しんちゅう・ステンレス

G316
メタルホースジョイント

¥1,375

- サイズ：87×34×121
- 入数：100コ(10コ×10)
- 金属材質：しんちゅう

G317
メタルホースジョイント
ニップル

¥1,540

- サイズ：87×34×121
- 入数：100コ(10コ×10)
- 金属材質：しんちゅう

G314
メタルジョイント
ニップル

¥1,100

- サイズ：87×34×121
- 入数：100コ(10コ×10)
- 金属材質：しんちゅう



ホースバンド ホースの抜け防止

スーパーホースバンド 高圧手締め

品番	ホースの 適合外径 (mm)	入数	JANコード
QG066FJ	18~22	200コ	4975373 000192

■材質：
ステンレス・青銅

ホースバンド高圧手締め

品番	ホースの 適合外径 (mm)	入数	JANコード
QG121	12~22	200コ	4975373 156202
QG122	16~28	200コ	4975373 156226
QG440	20~32	200コ	4975373 179805
QG441	25~40	200コ	4975373 179812
QG442	40~60	200コ	4975373 179829

オールステンバンド 高圧ドライバー締め

品番	ホースの 適合外径 (mm)	入数	JANコード
QG438	8~22	200コ	4975373 017244
QG439	11~25	200コ	4975373 017251

■材質：
ステンレス

ホースバンド 高圧ドライバー締め

品番	ホースの 適合外径 (mm)	入数	JANコード
QG103FJ	12~22	200コ	4975373 000208
QG104FJ	16~25	200コ	4975373 000215
QG105FJ	20~32	200コ	4975373 000222
QG114FJ	35~50	200コ	4975373 000246
QG420	6~15	200コ	4975373 017060
QG421	8~22	200コ	4975373 017077
QG422	11~25	200コ	4975373 017084
QG423	14~27	200コ	4975373 017091
QG424	14~32	200コ	4975373 017107
QG425	17~38	200コ	4975373 017114
QG426	19~44	200コ	4975373 017121
QG427	27~51	200コ	4975373 017138
QG428	40~63	200コ	4975373 017145

■材質：
ステンレス

ホースバンド低圧手締め

品番	ホースの 適合外径 (mm)	入数	JANコード
QG102FJ	14~21	200コ	4975373 000178

■材質：
ステンレス

ワイヤーバンド 高圧ドライバー締め

品番	ホースの 適合外径 (mm)	入数	JANコード
QG116FJ	5.5~7	100コ	4975373 014885
QG117FJ	7.5~9	100コ	4975373 014892
QG118FJ	9~11	100コ	4975373 014908
QG119FJ	11~13	100コ	4975373 014915
QG429	11~13	200コ	4975373 017152
QG430	12~16	200コ	4975373 017169
QG431	16~20	200コ	4975373 017176
QG432	18~22	200コ	4975373 017183
QG433	22~26	200コ	4975373 017190
QG434	26~30	200コ	4975373 017206
QG435	30~38	200コ	4975373 017213
QG436	40~48	200コ	4975373 017220
QG437	49~60	200コ	4975373 017237

■材質：
鉄・銅

ワイヤーバンド低圧手締め

品番	ホースの 適合外径 (mm)	入数	JANコード
QG107FJ	19~23	200コ	4975373 000260
QG108FJ	23~26	200コ	4975373 000307
QG109FJ	35~38	200コ	4975373 000420
QG110FJ	44~48	200コ	4975373 000536
QG115FJ	48~53	200コ	4975373 000567

■材質：
銅
(ユニクロ
メッキ)

オープン価格

細
ホース内径7.5~9mm/外径13.5mm
までのホースに対応普通
ホース内径12~15mm/外径21mm
までのホースに対応太
ホース内径15~18mm/外径26mm
までのホースに対応

ガーデンクーラー

蛇口につなぐだけ!
かんたんお庭のクーラー



細やかなミストで
肌にあたって
気持ちいい!



微細なミストで温度が下がる

電気を使わず、暑い夏の温度を下げて涼しい空間を作ります。

《試験条件／自社調べ》
動水圧：0.4MPa時
風速：0mの時

高さ2.25mに設置したノズルから地面と平行にミストを噴霧させ、ノズルから1m離れた地面に設置した温度計の温度を10分毎に計測。

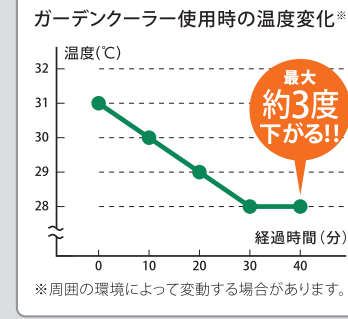
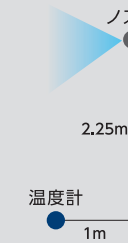

使用水量は1分に約230ml^{※1}
環境にも、家計にも優しい

1時間使っても約3.5円^{※2}少ない水量と水道代で長時間使っても安心。

※1…動水圧0.4MPaの場合・当社調べ

◎G701の場合で算出しています。

※2…1ℓ=0.24円(東京都水道局より)にて計算

細やかなミストにより、お庭を涼やかに演出!

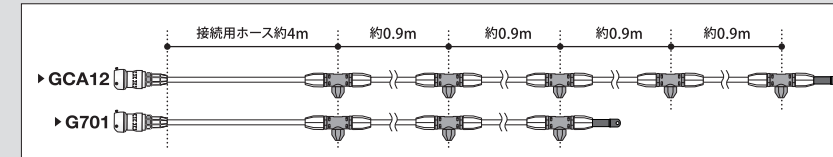

広範囲にも使える! ガーデンクーラーの延長に。

G702 ガーデンクーラー 延長セット

¥3,410

■サイズ：227×53×293
■入数：5コ



【内容物・仕様】
●ホース×1
●ノズル×2
●ナイロンクリップ×4
●取付ネジ×4



ガーデンクーラーを
最大合計9m[※]まで延長可能。 ※接続用ホース約4mを除く全長

▶GCA12 スターターキットロングをご利用の場合…3セット追加可能
▶G701 スターターキットをご利用の場合…4セット追加可能

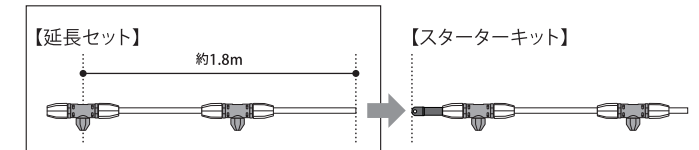

※ホースエンドはGCA12スターターキットロング(別売品)・G701スターターキット(別売品)の同梱品、またはGZC22ガーデンクーラー専用ホースエンドをご利用ください。
※本製品のみでの使用はできません。ガーデンクーラースターターキットとセットでご利用ください。



写真:GCA12

GCA12 ガーデンクーラー スターターキット ロング

¥5,720

■サイズ：275×53×292
■入数：5コ



【内容物・仕様】
●蛇口ニップル×1
●ホース×1
●ノズル×5
●取付ネジ×10
●コネクター×1
●ホースエンド×1
●ナイロンクリップ×9

G701 ガーデンクーラー スターターキット

¥4,235

■サイズ：277×53×293
■入数：5コ



【内容物・仕様】
●蛇口ニップル×1
●ホース×1
●ノズル×3
●取付ネジ×6
●コネクター×1
●ホースエンド×1
●ナイロンクリップ×5

GZC11 ガーデンクーラー ノズル補修キット

¥583

■サイズ：75×20×142
■入数：180コ



GZC21 ガーデンクーラー 固定具セット

¥792

■サイズ：75×25×142
■入数：180コ



GZC22 ガーデンクーラー ホースエンド

¥583

■サイズ：75×18×142
■入数：180コ



G703 ガーデンクーラー ノズルセット

¥1,034

■サイズ：90×159×37
■入数：80コ



GCB12 ガーデンクーラー コネクター

¥1,155

■サイズ：103×39×120
■入数：100コ(10コ×10)



GCH11 ガーデンクーラー ホース 5m

¥1,155

■サイズ：205×40×205
■入数：48コ



GCH12 ガーデンクーラー ホース 10m

¥2,310

■サイズ：230×45×230
■入数：30コ



GCH13 ガーデンクーラー専用ホース [内径4mm×外径9mm:100m巻]

オープン価格

■サイズ：100×380×380
■入数：100コ





スライドカバー付き!
本体スリムで
スッキリ収納ジョロ!

スライドカバー
フタをスライドすることで
水がこぼれにくくなるよう
工夫されています。



写真:GJ004FJ NANOジョロ 4L



底面にラティスフックを内蔵。収納性がアップします。

GJ004FJ
NANOジョロ 4L

¥1,430

■サイズ：616×134×242
■入数：8コ

4 975373 026079

GJ006FJ
NANOジョロ 6L

¥1,870

■サイズ：645×152×270
■入数：8コ

4 975373 026086

GJ101
NANOジョロ
交換用はす口

¥517

■サイズ：90×158×21
■入数：60コ

4 975373 028974



散水用ホース

ガーデンツイスター ねじれを防ぐスパイラル構造。さらっとした表面で、ホース同士のくっつきを軽減

園芸散水用 耐圧 防藻 すべ表面 使用可能温度 -5℃~60℃



ガーデンツイスターホース カットホース

色/NB ブルー

品番	商品名 M数	JANコード	耐圧 (MPa)	ホースサイズ 内径×外径 (mm)	商品サイズ W×H (mm)
PH02015NB005TTM	ガーデンツイスター-15×20 005M	4975373 026284	0.7	15.0 × 20.0	280 × 60
PH02015NB010TTM	ガーデンツイスター-15×20 010M	4975373 026291	0.7	15.0 × 20.0	320 × 60
PH02015NB020TTM	ガーデンツイスター-15×20 020M	4975373 026307	0.7	15.0 × 20.0	320 × 160
PH02015NB030TTM	ガーデンツイスター-15×20 030M	4975373 026314	0.7	15.0 × 20.0	340 × 160



ガーデンツイスターホース ボビン巻き

Re ※補充式販売対象商品

色/NB ブルー

品番	商品名 M数	JANコード	耐圧 (MPa)	ホースサイズ 内径×外径 (mm)	商品サイズ W×H (mm)
Re PH02012NB050TMB	ガーデンツイスター-12×17 050巻	4975373 026253	0.7	12.0 × 16.5	410 × 227
Re PH02015NB050TMB	ガーデンツイスター-15×20 050巻	4975373 026260	0.7	15.0 × 20.0	410 × 230
Re PH02018NB050TLB	ガーデンツイスター-18×23 050巻	4975373 026277	0.7	18.0 × 23.0	410 × 285

散水用ホース

ガーデンすべホース さらとした表面で、ホース同士のくっつきを軽減

園芸散水用 耐圧 防藻 すべ表面 使用可能温度 -5℃~60℃



ガーデンすべホース カットホース 色/ビビットブルー

品番	商品名 M数	JANコード	耐圧 (MPa)	ホースサイズ 内径×外径 (mm)	商品サイズ W×H (mm)
PH03015HB002TTM	ガーデンすべ15×20 002M	4975373 026390	0.7	15.0 × 20.0	200 × 35
PH03015HB003TTM	ガーデンすべ15×20 003M	4975373 026406	0.7	15.0 × 20.0	240 × 40
PH03015HB005TTM	ガーデンすべ15×20 005M	4975373 026413	0.7	15.0 × 20.0	280 × 60
PH03015HB010TTM	ガーデンすべ15×20 010M	4975373 026420	0.7	15.0 × 20.0	320 × 60
PH03015HB020TTM	ガーデンすべ15×20 020M	4975373 026437	0.7	15.0 × 20.0	320 × 160
PH03015HB030TTM	ガーデンすべ15×20 030M	4975373 026444	0.7	15.0 × 20.0	340 × 160
PH03015HB050TTM	ガーデンすべ15×20 050M	4975373 026451	0.7	15.0 × 20.0	405 × 220
PH03018HB050TTM	ガーデンすべ18×23 050M	4975373 026468	0.7	18.0 × 23.0	405 × 285

ガーデンすべホース ボビン巻き Re ※補充式販売対象商品 色/ビビットブルー



品番	商品名 M数	JANコード	耐圧 (MPa)	ホースサイズ 内径×外径 (mm)	商品サイズ W×H (mm)
Re PH03009HB050TSB	ガーデンすべ09×13 050巻	4975373 026338	0.7	9.0 × 12.7	410 × 140
Re PH03012HB050TMB	ガーデンすべ12×17 050巻	4975373 026345	0.7	12.0 × 16.5	410 × 230
Re PH03015HB050TMB	ガーデンすべ15×20 050巻	4975373 026352	0.7	15.0 × 20.0	410 × 230
Re PH03018HB050TLB	ガーデンすべ18×23 050巻	4975373 026369	0.7	18.0 × 23.0	410 × 285
Re PH03022HB025LB	ガーデンすべ22×28 025巻	4975373 026376	0.5	22.0 × 28.0	410 × 285
Re PH03025HB020LB	ガーデンすべ25×31 020巻	4975373 026383	0.5	25.0 × 31.0	410 × 285

ガーデンすべホース ボビン巻き Re ※補充式販売対象商品 色/サルビアブルー



品番	商品名 M数	JANコード	耐圧 (MPa)	ホースサイズ 内径×外径 (mm)	商品サイズ W×H (mm)
Re PH03007FJ080SB	ガーデンすべ07×11 080巻	4975373 009461	0.7	7.5 × 11.0	410 × 140
Re PH03009FJ050SB	ガーデンすべ09×13 050巻	4975373 027717	0.7	9.0 × 12.7	410 × 140
Re PH03012FJ050MB	ガーデンすべ12×17 050巻	4975373 012546	0.7	12.0 × 16.5	410 × 230

ガーデン 耐圧ホース スタンダードな耐圧ホース

園芸散水用 耐圧

ガーデン 耐圧ホース カットホース/ボビン巻き Re ※補充式販売対象商品 色/FJブルー



品番	商品名 M数	JANコード	耐圧 (MPa)	ホースサイズ 内径×外径 (mm)	商品サイズ W×H (mm)
PH04015FJ010TM [カット]	ガーデン耐圧15×20 010M	4975373 026215	0.7	15.0 × 20.0	320 × 60
PH04015FJ020TM [カット]	ガーデン耐圧15×20 020M	4975373 026222	0.7	15.0 × 20.0	320 × 160
PH04015FJ030TM [カット]	ガーデン耐圧15×20 030M	4975373 026239	0.7	15.0 × 20.0	340 × 160
PH04015FJ050TM [カット]	ガーデン耐圧15×20 050M	4975373 026246	0.7	15.0 × 20.0	405 × 220
Re PH04012FJ050MB [ボビン]	ガーデン耐圧12×17 050巻	4975373 026192	0.7	12.0 × 16.5	410 × 230
Re PH04015FJ050MB [ボビン]	ガーデン耐圧15×20 050巻	4975373 026208	0.7	15.0 × 20.0	410 × 230

クリア耐圧ホース 透明タイプで、水の流れが確認できる

園芸散水用 耐圧 透明 使用可能温度 -5℃~60℃

クリア耐圧ホース カットホース 色/クリアブルー



品番	商品名 M数	JANコード	耐圧 (MPa)	ホースサイズ 内径×外径 (mm)	商品サイズ W×H (mm)
PH08015CB002TM	クリア耐圧ホース15×20 002M	4975373 026536	0.7	15.0 × 20.0	200 × 35
PH08015CB003TM	クリア耐圧ホース15×20 003M	4975373 026543	0.7	15.0 × 20.0	240 × 40
PH08015CB005TM	クリア耐圧ホース15×20 005M	4975373 026550	0.7	15.0 × 20.0	280 × 60
PH08015CB010TM	クリア耐圧ホース15×20 010M	4975373 026567	0.7	15.0 × 20.0	320 × 60
PH08015CB020TM	クリア耐圧ホース15×20 020M	4975373 026574	0.7	15.0 × 20.0	320 × 160
PH08015CB030TM	クリア耐圧ホース15×20 030M	4975373 026581	0.7	15.0 × 20.0	340 × 160

クリア耐圧ホース ボビン巻き Re ※補充式販売対象商品 色/クリアブルー



品番	商品名 M数	JANコード	耐圧 (MPa)	ホースサイズ 内径×外径 (mm)	商品サイズ W×H (mm)
Re PH08015CB050MB	クリア耐圧ホース15×20 050巻	4975373 026598	0.7	15.0 × 20.0	410 × 230

耐寒ソフトホースクリア 低温時にやわらかく、取り回しに優れる。

簡易排水・園芸散水 非耐圧 透明 耐寒

耐寒ソフトホースクリア カットホース 色/クリアダークグリーン



品番	商品名 M数	JANコード	※脆化 温度	ホースサイズ 内径×外径 (mm)	商品サイズ W×H (mm)
PH20015CD001TM	耐寒ソフトクリア15×20 001M	4975373 026611	-45℃	15.0 × 20.0	200 × 35
PH20015CD002TM	耐寒ソフトクリア15×20 002M	4975373 026628	-45℃	15.0 × 20.0	200 × 35
PH20015CD003TM	耐寒ソフトクリア15×20 003M	4975373 026635	-45℃	15.0 × 20.0	240 × 40
PH20015CD005TM	耐寒ソフトクリア15×20 005M	4975373 026642	-45℃	15.0 × 20.0	280 × 60
PH20015CD010TM	耐寒ソフトクリア15×20 010M	4975373 026659	-45℃	15.0 × 20.0	320 × 60
PH20015CD020TM	耐寒ソフトクリア15×20 020M	4975373 026666	-45℃	15.0 × 20.0	320 × 160
PH20015CD030TM	耐寒ソフトクリア15×20 030M	4975373 026673	-45℃	15.0 × 20.0	340 × 160
PH20015CD050TM	耐寒ソフトクリア15×20 050M	4975373 026680	-45℃	15.0 × 20.0	405 × 220

※金属やプラスチックが可塑性や延性を失うこと。その温度。

耐寒ソフトホースクリア 低温時にやわらかく、取り回しに優れる。

簡易排水・園芸散水 非耐圧 透明 耐寒

耐寒ソフトホースクリア ボビン巻き **Re** ※補充式販売対象商品 色/クリアダークグリーン



品番	商品名 M数	JANコード	※脆化温度	ホースサイズ 内径×外径 (mm)	商品サイズ W×H (mm)
Re PH20015CD050MB	耐寒ソフトクリア15×20 050巻	4975373 026697	-45℃	15.0 × 20.0	410 × 230
Re PH20018CD050LB	耐寒ソフトクリア18×23 050巻	4975373 026703	-45℃	18.0 × 23.0	410 × 285
Re PH20022CD025LB	耐寒ソフトクリア22×28 025巻	4975373 026710	-45℃	22.0 × 28.0	410 × 285
Re PH20025CD020LB	耐寒ソフトクリア25×31 020巻	4975373 026727	-45℃	25.0 × 31.0	410 × 285
PH20032CD015KB	耐寒ソフトクリア32×40 015巻	4975373 026734	-45℃	32.0 × 40.0	430 × 415
PH20038CD013KB	耐寒ソフトクリア38×48 013巻	4975373 026741	-45℃	38.0 × 48.0	430 × 415

※金属やプラスチックが可塑性や延性を失うこと。その温度。

●サイズの見方…幅 [W] × 奥行き [D] × 高さ [H] の順に表示しています。(単位: mm)

農業用ホース

ガーデンしみだす ホースの表面から水がにじみ出る。

農園芸散水用 使用可能温度 -5℃~60℃ 使用可能水圧 静水圧: ~0.4MPa 1mあたりの標準的なしみだし量: 0.1~0.5L/分



ガーデンしみだす カットホース/ボビン巻き **Re** ※補充式販売対象商品 色/ブラック

品番	商品名 M数	JANコード	ホースサイズ 内径×外径 (mm)	商品サイズ W×H (mm)
G450BK05 [カット]	ガーデンしみだす5m 05M	4975373 028486	15.0 × 22.0	270 × 75
G450BK10 [カット]	ガーデンしみだす10m 10M	4975373 028493	15.0 × 22.0	295 × 120
Re PH05015BK020SB [ボビン]	ガーデンしみだす15×22 020巻	4975373 028509	15.0 × 22.0	410 × 140

リユースボビン・ホース補充式販売

ホースを巻いている【ボビン】をリユース(再利用)し、ホースの補充式販売を行うことで、省資源活動を推進します。

🌱 環境負荷の軽減 🌱 店頭廃棄物の削減



散水用ホース 農業用ホース 工業用ホース・特殊ホース

※カタログ内のホース品番の横に **Re** がある商品は「補充式販売」対象となります。

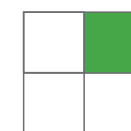
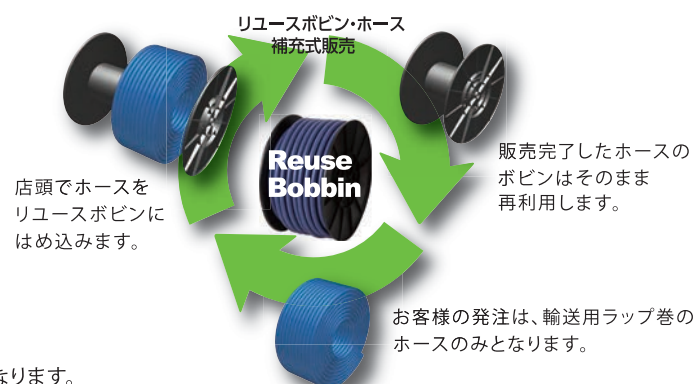

Irrigation
[園芸灌水用品]

「簡単水やりシステム」は、アレンジ次第で様々なシーンに使用できます。

家庭菜園・庭木に

タイマーと点滴チューブで自動水やり



取り付け概略図

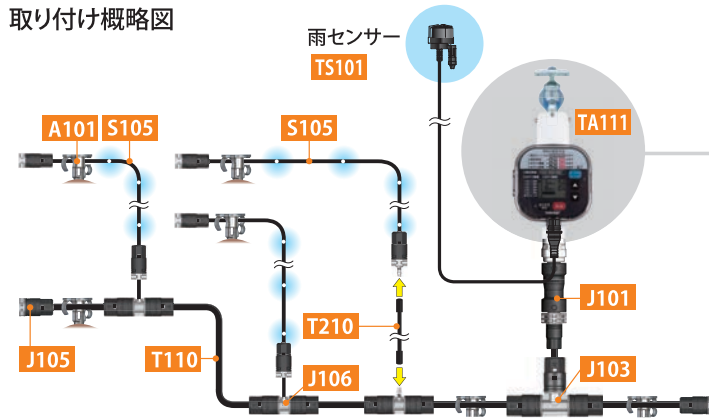

かんたん水やりタイマー



- タイマー予約で自動水やり
- かんたん設定
- 乾電池式なので電源不要
- 水やりパターンを選べるので季節に合わせた水やりが可能

鉢植え・プランターに

スプリンクラーで多数の鉢に水やり



取り付け概略図

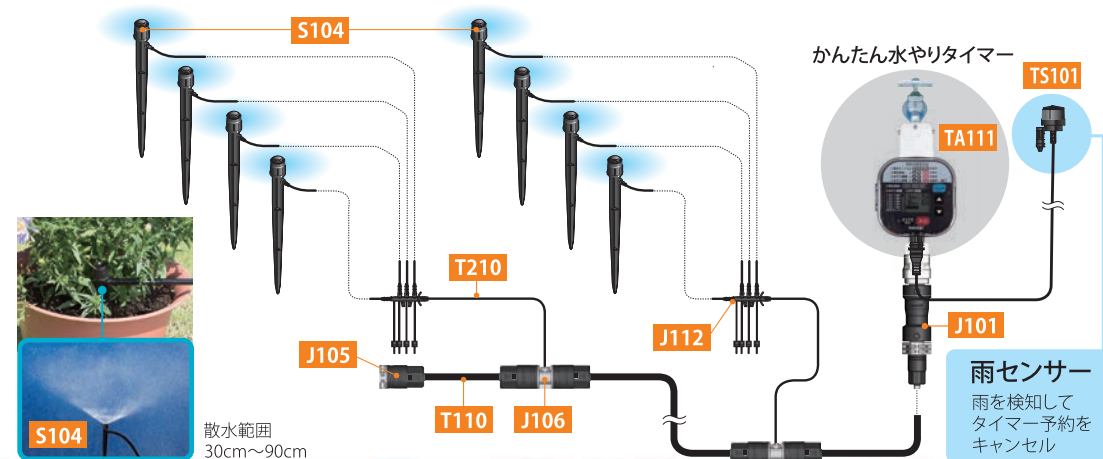

かんたん水やりタイマー



雨センサー
雨を検知して
タイマー予約を
キャンセル

スターターキット

ご家庭で簡単に「簡単水やりシステム」を導入できるスターターキット。

01. 家庭菜園用 | タイマー付

点滴チューブで水を撒くタイマー付きのキット。



GKK101 **K101**
水やりスターターキット
タイマー付(家庭菜園用)

¥30,250

- サイズ: 250×296×248
- 入数: 4コ



- 〈セット内容〉
- かんたん水やりタイマースタンダード…1コ
 - 調圧ジョイント…1コ
 - 9mm水やりホース(10m)…2巻
 - 4mm水やりホース(5m)…1巻
 - 点滴チューブスリム(5m)…3巻
 - 9mmジョイントT型…1コ
 - 9mmジョイント エンドキャップ…2コ
 - 9mmジョイント 4mm分岐…3コ
 - 兼用ホルダー…20本
 - 取扱説明書…2冊

02. 鉢植え・プランター用 | タイマーなし

スプリンクラーで水を撒くタイマーなしのキット。



GKK102 **K102**
水やりスターターキット
(鉢植え・プランター用)

¥8,800

- サイズ: 250×116×248
- 入数: 8コ



- 〈セット内容〉
- 調圧ジョイント…1コ
 - 9mm水やりホース(10m)…1巻
 - 4mm水やりホース(10m)…1巻
 - 9mmジョイント 4mm分岐…2コ
 - 9mmジョイント エンドキャップ…1コ
 - 4mmジョイント 4分岐…2コ
 - ポットスプリンクラー 噴水…8本
 - 取扱説明書…1冊

03. 鉢植え用 | タイマー付



GKK105 **K105**
水やりスターターキット
タイマー付(鉢植え用)

¥24,200

- サイズ: 223×136×248
- 入数: 8コ



- 〈セット内容〉
- かんたん水やりタイマー…1コ
 - 調圧ジョイント…1コ
 - 9mm水やりホース(5m)…1巻
 - 4mm水やりホース(10m)…1巻
 - 9mmジョイント 4mm分岐…2コ
 - 9mmジョイント エンドキャップ…1コ
 - 4mmジョイント 4分岐…2コ
 - ポットスプリンクラー 点滴…8本
 - 取扱説明書…2冊

タイマー

「決まった時刻」に「必要な時間だけ」自動で水やりできます。
水やりを任せられるので、安心して留守や旅行にも行くことができます。

手で操作
コントローラーを本体から取り出せる。



注意!外したままでは通水・止水はできません。

簡単設定
取扱説明書を読まなくても、設定できる。
タイマー予約の設定ガイド付き。
間隔・時間を選んで設定できるので、季節に合わせた水やりが可能。

タイマーのセットはたったのこれだけ

- STEP 1
【設定変更開始】ボタンを押す
- STEP 2
現在時刻・水やり間隔
水やり開始時刻・水やり時間を
それぞれ
▲▼ ボタンで設定 → 決定



すぐに水やりもできます
「すぐ水やり」ボタンを押すと予約の有無に関わらずすぐに水やりができます。

スタンダードタイプ



※蛇口ニップル付

GTA111 TA111
かんたん水やりタイマー
スタンダード

¥16,500
■サイズ: 182×90×257
■入数: 10コ(5コ×2)



雨センサー付タイプ



※蛇口ニップル付

GTA211 TA211
かんたん水やりタイマー
雨センサー付

¥20,900
■サイズ: 182×90×257
■入数: 10コ(5コ×2)



乾電池式なので、
電源不要

雨センサー
雨を検知してタイマー予約をキャンセル
できる。面での測定なので、広い範囲を
検知できます。

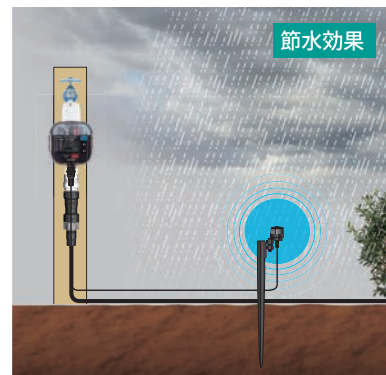

節水効果



かんたん水やりタイマーを
2コ取付けることが可能です。

GWF11
3分岐蛇口ニップル

¥3,410

■サイズ: 245×45×187
■入数: 40コ(5コ×8)



GTS101 TS101
雨センサー

¥6,050

■サイズ: 122×38×257
■入数: 40コ(20コ×2)



GKJ101 J101
調圧ジョイント

¥1,815

■サイズ: 117×38×187
■入数: 80コ(10コ×8)



G1246
首振り蛇口 G1/2
ジョイントパイプ

¥1,815

■サイズ: 87×30×121
■入数: 60コ(6コ×10)



接続部品を地面と
垂直に設置

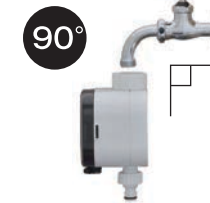

G245P
地下散水栓ジョイント
パイプ(タイマー用)

¥4,620

■サイズ: 130×15×520
■入数: 24コ(6コ×4)



下記場所に設置する場合は、当社別売品をお買い求めください

取り付く蛇口

取り付かない蛇口

かんたん水やりタイマースタンダードと調圧ジョイントを使用する場合、蛇口高さが450mm以上必要となります。*

蛇口径 14mm ~20mm まで

11mm以上 20mm まで

10mm 以上

地下散水栓の場合

蛇口高さが44.9mm以下※の場合

※蛇口先端から地面まで

水やりパーツ 点滴チューブスリム

チューブに30cm間隔で点滴穴が設けられており、そこからゆっくりと一定流量で水が出ます。植物の根元に設置することで、必要なところへ必要な分だけ効率よく水やりができます。



GKS105 S105
点滴チューブスリム
5m

¥1,760
■サイズ：210×40×210
■入数：60コ



4 975373 154291



点滴タイプ



点滴灌水による効果

植物にとって必要な水分は、細根から吸収されます。点滴灌水は土壌に少しずつ水が浸透していくため、土壌中の空気と水がバランスよく保たれます。その結果、養分を吸い上げる毛細根が発達し、植物の育成が活発になります。



◀一般的な水やり
表面の浅いところにしか水がしみ込んでいかない状態になりがちで、根が浅いところにしか張らなくなる。

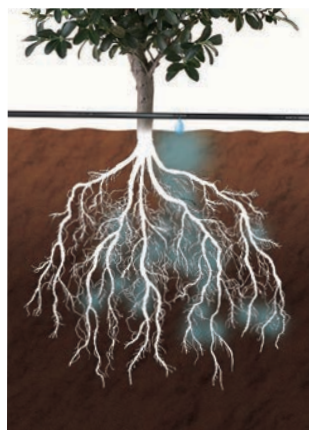

▶点滴灌水
ゆっくりと浸透させることで、深いところで活発な根が生育する。

点滴口間隔
1穴あたり30cm
1mあたり100~130mL/分 ※0.1MPa時

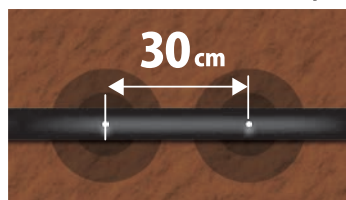

安定灌水
チューブの先端まで吐水量を均一にするためのドリッパー内臓

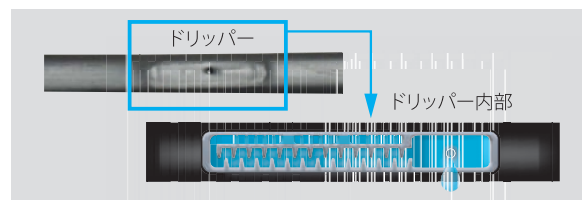

目詰まり防止
ドリッパー内部の流路内で乱流が起これり、土などの目詰まりを防止。



取付け簡単
チューブとジョイントがセット化。

水やりパーツ

鉢植えやプランターに最適なスプリンクラーです。



GKS101 S101
ポットスプリンクラー
シャワー

¥1,320
■サイズ：124×32×258
■入数：60コ(5コ×12)



4 975373 154253



GKS102 S102
ポットスプリンクラー
点滴

¥1,320
■サイズ：97×25×188
■入数：60コ(5コ×12)



4 975373 154260



GKS103 S103
ポットスプリンクラー
やわらか

¥1,320
■サイズ：97×25×188
■入数：60コ(5コ×12)



4 975373 154277



GKS104 S104
ポットスプリンクラー
噴水

¥1,320
■サイズ：97×25×188
■入数：60コ(5コ×12)



4 975373 154284



GKS107 S107
ミストスプレーセット

¥1,100
■サイズ：127×35×187
■入数：40コ(20コ×2)



4 975373 154314



GKA102 A102
スプリンクラー
スタンド

¥726
■サイズ：127×35×187
■入数：40コ(20コ×2)



4 975373 154536

水やりホース

「簡単水やりシステム」専用の送水用ホースです。



GKT110 T110
9mm水やりホース
10m

¥2,035
■サイズ：245×70×260
■入数：20コ



4 975373 154222



GKT210 T210
4mm水やりホース
10m

¥1,320
■サイズ：205×35×205
■入数：40コ



4 975373 154246



GKA101 A101
兼用ホルダー

¥1,485
■サイズ：127×40×187
■入数：40コ(20コ×2)



4 975373 154512

簡単ホースジョイント

工具なしでも取り付けられる!

使いやすさに配慮。
ロックナットをひねるだけで
ホース固定。

簡単!
ホース接続

Step1



Step2



Step3



接続パーツ

ホースやパーツを接続するためのアイテム。ホースの分岐や延長ができます。

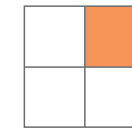

Bathroom & Others

[バスルーム便利用品・その他]

キモチイイ バブル SHOWER

約3,550万個/ml^{※1}の
ウルトラファインバブルを含んだ
やさしい肌触りが特徴です

○気泡径0.0002mmの
超微細泡を発生



○ウルトラファインバブル^{※2}とは、
目には見えない超極小の気泡

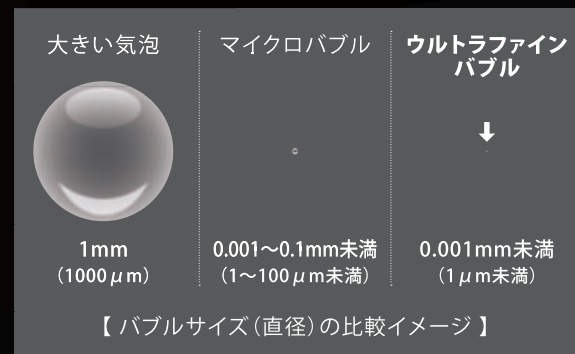

※1…キモチイイバブルシャワピタ通水(水温:40±1℃、吐水流量:12.6L/min)前後に測定したバブル発生量の差(水質・環境・時期により数値は変動します)。計測器:Malvern Panalytical社製 ナノサイト「NS300」を用いてファインバブル産業規格「ファインバブルシャワーヘッドの試験方法(FBIA 3-1-1:2019)」に則り計5回測定による平均値(2022年3月16日第三者機関にて測定)。ウルトラファインバブル:平均径0.22μm、最径0.20μm

※2…「ファインバブル」、「ウルトラファインバブル」、「FINE BUBBLE」、「FBIA」ロゴは、一般社団法人ファインバブル産業会の登録商標です。

エアースト シャワピタ

細かいリズムでビートを刻むような
心地よい刺激のシャワー水流

○空気を含んだ心地よい刺激

空気を取り込み、ビートを刻むようなシャワー水流が心地よい刺激を与えます。節水効果も発揮します。



シャワー穴はゴム製なので
ゴミづまりやカルキ汚れはなでるだけで
落とすことができます



空気を含んだシャワーで
最大40%節約! (当社比)



JSB023BW
キモチイイ
バブルシャワピタ

¥5,478
■サイズ: 112×68×281
■入数: 60コ(6コ×10)



JSB024BM
キモチイイバブルシャワピタ
(メタリック)

¥6,853
■サイズ: 112×68×281
■入数: 60コ(6コ×10)



New



JSB024BB
キモチイイバブルシャワピタ
(マットブラック)

¥6,853
■サイズ: 112×68×281
■入数: 60コ(6コ×10)



New



JSB1124BM
キモチイイバブルシャワピタ
ホースセット(メタリック)

¥8,910
■サイズ: 252×68×301
■入数: 20コ(5コ×4)



2024年
4月
発売予定

空気を含んだ心地良い刺激で
最大35%節約! (当社比)



JSB025BW
エアーストシャワピタ

¥5,478
■サイズ: 112×68×281
■入数: 60コ(6コ×10)



JSB025BM
メタリックエアースト
シャワピタ

¥6,853
■サイズ: 112×68×281
■入数: 60コ(6コ×10)



JSB125BM
メタリックエアースト
シャワピタホースセット

¥8,910
■サイズ: 252×68×301
■入数: 20コ(5コ×4)



ノーマルタイプ 手元止水タイプ

JSB021
キモチイイシャワピタWS

¥1,650
■サイズ：70×63×280
■入数：60コ(5コ×12)



手元
止水 塩素除去カプセル
取付可能



JSB1121
キモチイイシャワピタ
ホースセットWS

¥3,718
■サイズ：252×68×301
■入数：20コ(5コ×4)



手元
止水 塩素除去カプセル
取付可能



節水低水圧タイプ 手元止水タイプ

JSB022
キモチイイシャワピタWT

¥1,793
■サイズ：70×63×280
■入数：60コ(5コ×12)



手元
止水 塩素除去カプセル
取付可能



JSB1122
キモチイイシャワピタ
ホースセットWT

¥3,850
■サイズ：252×68×301
■入数：20コ(5コ×4)



手元
止水 塩素除去カプセル
取付可能



ノーマルタイプ

JSA021
キモチイイシャワーWS

¥1,243
■サイズ：70×63×280
■入数：60コ(5コ×12)



塩素除去カプセル
取付可能



節水低水圧タイプ

JSA022
キモチイイシャワーWT

¥1,375
■サイズ：70×63×280
■入数：60コ(5コ×12)



塩素除去カプセル
取付可能



JSA1122
キモチイイシャワー
ホースセットWT

¥3,443
■サイズ：252×68×301
■入数：24コ(6コ×4)



塩素除去カプセル
取付可能



メタリックタイプ 手元止水タイプ

JSB022M
メタリックキモチイイ
シャワピタWT

¥3,410
■サイズ：112×68×281
■入数：60コ(6コ×10)



手元
止水 塩素除去カプセル
取付可能



New

JSB1122M
メタリックキモチイイ
シャワピタホースセット

¥6,875
■サイズ：252×68×301
■入数：20コ(5コ×4)



手元
止水 塩素除去カプセル
取付可能

2024年
4月
発売予定



マッサージシャワー

※水形は水圧によって異なります。

お風呂で簡単マッサージ!
5つの水形で快適なバスタイムを楽しめる。



【マッサージプラス】 【シャワー】 【ミストプラス】 【マッサージ】 【ミスト】

回転リングを回すだけで、脈動のある水流で血行を促進するマッサージ、爽快感のあるミストなど、5つの水形を楽しめます。

JS436GY
マッサージシャワピタヘッド

¥3,850
■サイズ：110×60×300
■入数：40コ(5コ×8)



手元
止水



JS456GY
マッサージシャワピタ
ホースセット

¥9,350
■サイズ：282×301×72
■入数：16コ(4コ×4)



手元
止水



各メーカーの水栓に取り付け可能

- 〈シャワーヘッド〉
そのまま取り付け可能 タカギ KAKUDAI TOTO LIXIL (INAX) 一部商品
付属品で取り付け可能 KVK MYM SAN-EI
- 〈シャワーホースセット〉
そのまま取り付け可能
タカギ KAKUDAI SAN-EI MYM LIXIL (INAX) 一部商品
付属品で取り付け可能 TOTO KVK LIXIL (INAX) 一部商品 ガスター キョウワシャワー対応

取り付けに逆止弁アダプターが必要な混合栓 (シャワピタ)
●2ハンドルシャワー混合栓
取り付け出来ないタイプ (シャワピタ)
●デッキ 2ハンドルシャワー混合栓 ●バランス釜 ●シャワーエルボが樹脂製

塩素除去カプセル

Miz-e
ミズイイ

キモチイイ専用
SHOWER

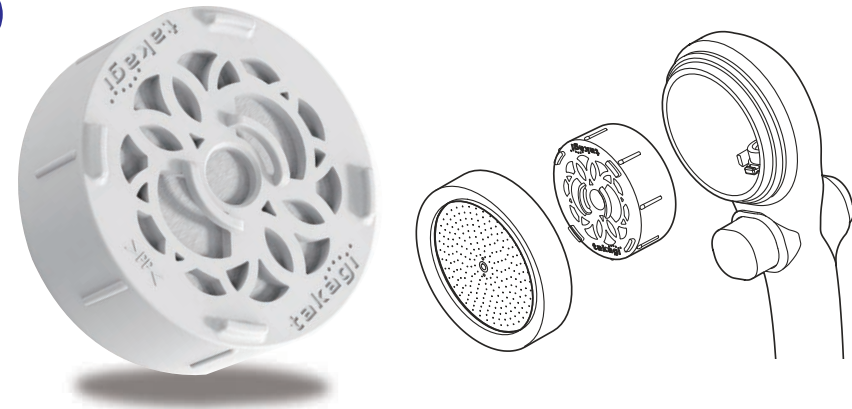

スクリーンをはずして、
カプセルを入れるだけで
塩素除去ができます

交換期間の目安約 2ヶ月

カートリッジ1個を1日8分(64L)使用した場合

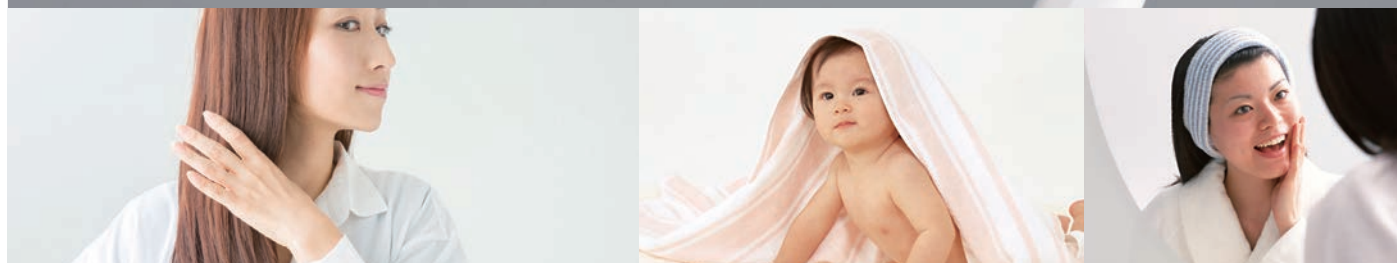

こんな方におすすめ

- 赤ちゃんなど、お肌の弱い方に
- スキンケア、ヘアケアに気をつけている方に
- シャワーによる肌へのピリピリ感、カルキ臭が気になる方に

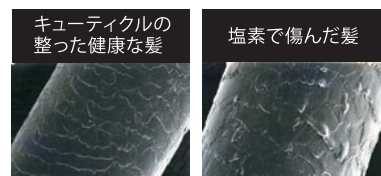

亜硫酸カルシウムが残留塩素を除去してダメージを和らげるやさしい水を作ります。

材料の種類	ポリプロピレン
ろ材の種類	亜硫酸カルシウム
除去対象物	遊離残留塩素
ろ過流量	8.0L/分
浄水能力	総ろ過水量 4,000L 除去率 50%
使用可能水圧	0.05~0.75MPa (0.5~7.5kgf/cm ²)
交換期間の目安	1個あたり2ヶ月 ※
浄水可能水温	0~50℃
製品耐熱温度	60℃

※1日8分(64L)使用した場合

JSB333
キモチイイシャワピタMiz-e

¥3,410

- サイズ: 70×63×280
- 入数: 60コ(5コ×12)



4 975373 172981
手元止水 塩素除去カプセル取付可能



JSC001
塩素除去カプセル Miz-e

¥3,410

- サイズ: 62×32×137
- 入数: 160コ(40コ×4)



4 975373 165563
2個入



キモチイイ
SHOWER
SERIES

キモチイイシャワピタ
for Pets



裏面

ペットに特化した
ココがワンダフル!



1 やわらか
エラストマーブラシ

洗浄とブラッシングを同時にできるので、よごれや抜け毛を取りながらスッキリと洗い流せます。シャワー穴も同素材で、ごみ詰まりやカルキ汚れをこするだけで落とすことができます。

2 手元ストップ機能

手元でシャワーの通水・止水できるので動き回るペットを抑えながら洗うのに最適です。



取り付けも
カンタン!

シャワーヘッドを取り外し、本商品を取り付けるだけ。



JSB027GY
キモチイイシャワピタ for pets

¥2,475

- サイズ: 70×75×183
- 入数: 80コ(10コ×8)



4 975373 178457



室内蛇口用接続商品 (洗濯機・浴室・台所用蛇口)

洗濯機用の蛇口から2方向に分水。

全自動洗濯機から散水用に分水。

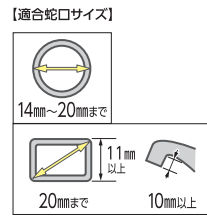

B489
全自動洗濯機用分岐蛇口

¥3,630

- サイズ：152×50×188
- 入数：60コ(5コ×12)



B490
全自動洗濯機用分岐栓

¥3,630

- サイズ：152×50×188
- 入数：60コ(5コ×12)



本体は360度回転します。



G063
泡沫蛇口用ニップル

¥1,155

- サイズ：120×34×120
- 入数：100コ(10コ×10)



GWA44
洗濯機蛇口用ニップル

¥968

- サイズ：87×41×120
- 入数：90コ(10コ×9)



GWA4411
洗濯機蛇口用ニップルセット

¥1,540

- サイズ：87×41×187
- 入数：60コ(10コ×6)



お風呂のシャワーホースからホースにつなぐ



GWA66WH
シャワーニップル

¥660

- サイズ：102×36×120
- 入数：100コ(10コ×10)



蛇口から全自動洗濯機につなぐ。

B488
全自動洗濯機用蛇口ニップル

¥1,320

- サイズ：100×50×120
- 入数：100コ(10コ×10)

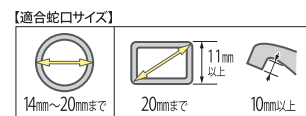

その他

市販のタンクにセットするだけの手軽な空気圧ポンプ。

A122
アウトドアポンプ

オープン価格

- サイズ：200×100×315
- 入数：10コ

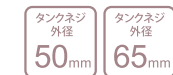

※商品にポリタンクは含まれておりません。

水を「出す」、「止める」が自在なタンク用蛇口。

A225
ポリジャグ

¥1,067

- サイズ：127×65×187
- 入数：50コ



A226
ポリジャグL

¥1,210

- サイズ：127×65×187
- 入数：50コ



水と空気が原動力！電池不要のエコロジーなペットボトルロケット。

A400
ペットボトルロケット製作キットII

¥9,680

- サイズ：225×207×157
- 入数：20コ



※商品にペットボトルは含まれておりません。

A401
ロケット機体セットII

¥2,420

- サイズ：150×95×95
- 入数：80コ(10コ×8)



Home Improvement Catalog

Goods Code

■散水用蛇口部品／ホース継手／ノズル／灌水用品他

品番	品名	入数／甲(小箱)	サイズ(W×D×H)		商品	重量(g)		JANコード	メーカー希望価格(税込)	備考
			内箱サイズ	外箱サイズ		内箱	外箱			
G002FJ	ピッターノズル(F J)	100コ(10コ×10)	123×506×222	528×633×471	61	729	7,919	4975373 000024	¥726	
G003FJ	ピッター蛇口(F J)	100コ(10コ×10)	218×223×88	241×481×461	44	593	6,468	4975373 000031	¥572	
G004FJ	ホースジョイント(F J)	100コ(10コ×10)	123×548×132	642×567×291	47	817	9,368	4975373 000048	¥572	
G004SH	スリムホースジョイント	100コ(10コ×10)	218×223×87	239×480×460	37	508	5,634	4975373 026024	¥572	
G0065H	スリム異径ジョイント	100コ(10コ×10)	218×223×87	239×480×460	38	518	5,234	4975373 026062	¥660	
G015	回転ホースジョイント	100コ(10コ×10)	118×275×202	291×631×432	69	834	9,047	4975373 000154	¥726	
G029	パチットアダプター	100コ(10コ×10)	123×548×132	642×567×291	22	567	6,868	4975373 000291	¥638	
G031	ホースロックナット	100コ	—	225×266×194	10	—	1,210	4975373 000314	¥198	
G036	コック付ホースジョイントニップル	100コ(10コ×10)	118×275×202	291×631×432	70	844	9,147	4975373 000369	¥1,452	
G037	コック付回転ホースジョイント	100コ(10コ×10)	118×275×202	291×631×432	98	1,124	11,947	4975373 000376	¥1,650	
G038	コック付パチットホースジョイント(F J)	120コ(10コ×12)	165×228×202	348×712×433	116	1,324	16,770	4975373 000383	¥1,870	
G039FJ	パチットホースジョイント(F J)	100コ(10コ×10)	123×501×201	516×639×429	84	1,301	14,170	4975373 000390	¥1,155	
G039SH	スリムパチットジョイント(F J)	100コ(10コ×10)	218×223×112	234×605×470	60	790	8,530	4975373 028950	¥1,155	
G040	ホースジョイントニップル	100コ(10コ×10)	88×208×173	226×481×371	34	428	4,730	4975373 000406	¥572	
G040SH	スリムホースジョイントニップル	100コ(10コ×10)	218×223×87	239×480×460	26	398	4,534	4975373 026031	¥572	
G041FJ	ジョイントニップル(F J)	100コ(10コ×10)	88×208×173	226×481×371	22	308	3,530	4975373 000413	¥484	
G042FJ	ホースジョイントニップルL(F J)	100コ(10コ×10)	115×272×201	285×625×426	45	502	5,540	4975373 009447	¥880	
G044FJ	蛇口ニップルL(F J)	100コ(10コ×10)	218×223×113	236×606×471	58	745	8,082	4975373 000444	¥913	
G047FJ	ガーデンシャワー(大)(F J)	100コ(10コ×10)	100×372×363	385×550×754	78	994	11,139	4975373 000475	¥1,210	
G050	メタルシャワーS	40コ(10コ×4)	224×504×121	239×519×506	138	1,658	7,211	4975373 000505	¥1,870	
G051	メタルシャワーL	40コ(10コ×4)	224×644×122	238×660×508	149	2,818	12,008	4975373 000512	¥2,420	
G057	ピッターノズルG	100コ(10コ×10)	160×491×271	506×815×566	115	1,343	14,428	4975373 000574	¥1,320	
G060	メタルシャワー交換用スクリーンセット	100コ	—	115×272×201	8	—	900	4975373 000901	¥572	
G061FJ	バンド付蛇口ニップルセット(F J)	60コ(5コ×12)	207×249×197	516×639×429	103	858	11,590	4975373 000611	¥2,200	
G062FJ	三ツ又ジョイントニップル(F J)	100コ(10コ×10)	218×223×87	239×480×460	28	368	4,176	4975373 000628	¥880	
G063	泡沫蛇口用ニップル	100コ(10コ×10)	118×275×202	291×631×432	42	564	6,347	4975373 000635	¥1,155	
G064FJ	バンド付蛇口ニップル(F J)	100コ(10コ×10)	123×548×132	642×567×291	56	907	10,268	4975373 000642	¥1,540	
G065FJ	ネジ付蛇口ニップル(F J)	100コ(10コ×10)	123×548×132	642×567×291	22	567	6,868	4975373 000659	¥638	
G069FJ	L型コネクター	100コ(10コ×10)	115×272×201	285×625×426	67	798	8,650	4975373 000697	¥1,012	
G069SH	スリムL型コネクター	100コ(10コ×10)	115×272×201	285×625×426	59	669	7,653	4975373 026055	¥1,012	
G070FJ	ネジ付蛇口ニップルL(F J)	100コ(10コ×10)	218×223×88	241×481×461	25	403	4,563	4975373 011860	¥748	
G072FJ	45度コネクター	100コ(10コ×10)	218×223×87	239×480×460	55	688	7,434	4975373 000727	¥1,089	
G074	分岐蛇口ダブルニップル	60コ(5コ×12)	165×228×202	348×712×433	133	814	10,650	4975373 000741	¥2,695	
G075	地下散水栓ニップルセット	100コ(10コ×10)	139×527×201	542×715×429	73	852	9,200	4975373 004824	¥1,320	
G076	地下散水栓ニップル	100コ(10コ×10)	123×397×147	415×633×321	26	382	4,500	4975373 004831	¥748	
G077FJ	コック付コネクター(F J)	100コ(10コ×10)	118×275×202	291×631×432	102	1,164	12,347	4975373 013659	¥1,650	
G079FJ	コネクター(F J)	100コ(10コ×10)	218×223×88	241×481×461	54	693	7,468	4975373 000796	¥836	
G079SH	スリムコネクター	100コ(10コ×10)	218×223×87	239×480×460	43	568	6,234	4975373 026048	¥836	
G080FJ	コック付きニップル	100コ(10コ×10)	118×275×202	285×625×426	83	970	10,405	4975373 183628	¥1,925	
G084FJ	ホースジョイントL(F J)	100コ(10コ×10)	115×272×201	285×625×426	66	781	8,473	4975373 000840	¥880	
G086FJ	ストレート付コネクター	100コ(10コ×10)	218×223×88	241×481×461	60	793	8,468	4975373 007948	¥1,155	
G096FJ	ストップコネクター(F J)	100コ(10コ×10)	218×223×88	241×481×461	55	703	7,568	4975373 000963	¥1,034	
G096SH	ストップコネクタースリム	100コ(10コ×10)	218×223×88	241×481×461	56	710	7,636	4975373 037266	¥1,034	
G097FJ	オリング P-1 2 (5コ入り)(F J)	100コ	—	115×272×201	4	—	582	4975373 000970	¥363	
G098FJ	コック付三ツ又ジョイント(F J)	60コ(5コ×12)	165×228×202	348×712×433	139	859	11,190	4975373 000987	¥2,200	
G099FJ	三方コネクターコック付(F J)	60コ(5コ×12)	165×228×202	348×712×433	128	804	10,530	4975373 000994	¥2,530	
G124FJ	コネクターL(F J)	100コ(10コ×10)	123×548×132	567×642×291	67	1,001	11,208	4975373 001243	¥1,320	
G125FJ	ストップコネクターL(F J)	100コ(10コ×10)	218×223×87	239×480×460	60	738	7,934	4975373 009454	¥1,452	
G134FJ	メタルガンⅡ(F J)	60コ(5コ×12)	180×262×297	540×556×619	290	1,584	19,837	4975373 001342	¥3,190	
G140FJ	メタルガンⅢ	5コ	287×303×187	—	343	2,274	—	4975373 001403	¥3,740	
G147FJ	カクマル蛇口ニップル(F J)	100コ(10コ×10)	218×223×87	239×480×460	56	698	7,534	4975373 001472	¥1,078	
G148FJ	カクマルパチット蛇口(F J)	50コ(5コ×10)	218×223×87	239×480×460	107	673	8,630	4975373 001489	¥1,705	
G152FJB	ホース継手セット(F J)	100コ(10コ×10)	123×548×132	567×642×291	57	920	10,338	4975373 156233	¥660	
G153FJB	三ツ又ホース継手セット(F J)	100コ(10コ×10)	287×324×132	339×592×705	84	1,261	13,679	4975373 156240	¥1,100	
G154FJ	ネジ付蛇口ニップルセット(F J)	100コ(10コ×10)	123×501×201	516×639×429	72	1,181	12,970	4975373 001540	¥1,320	
G195	オシレーションスプリング	10コ	—	286×446×456	554	—	6,128	4975373 001953	¥3,520	
G196	ハリススプリング	40コ(5コ×8)	240×256×271	498×529×572	237	1,422	6,602	4975373 001960	¥2,750	
G197	ミストスプリング	60コ(5コ×12)	125×205×268	280×650×565	119	730	9,583	4975373 001977	¥1,595	
G199	トリプルアームスプリング	36コ(3コ×12)	225×266×197	414×710×555	392	1,369	17,583	4975373 001991	¥4,235	
G245P	地下散水栓ジョイントパイプ(タイマー用)	24コ(6コ×4)	224×504×121	239×519×506	324	2,224	9,074	4975373 007559	¥4,620	
G252	メタルシャワーS Rコック付	40コ(10コ×4)	320×475×105	339×494×461	230	2,643	11,230	4975373 000888	¥3,300	

商品コード一覧

■散水用蛇口部品／ホース継手／ノズル／灌水用品他

品番	品名	入数／甲(小箱)	サイズ(W×D×H)		商品	重量(g)		JANコード	メーカー希望価格(税込)	備考
			内箱サイズ	外箱サイズ		内箱	外箱			
G253	メタルシャワーL Rコック付	40コ(10コ×4)	320×615×105	339×634×461	265	3,150	13,380	4975373 000895	¥3,740	
G256	金属ジョウロノズル 円形	40コ(10コ×4)	224×504×121	239×519×506	158	2,045	8,750	4975373 011877	¥3,135	
G257	金属ジョウロノズル だ円形	40コ(10コ×4)	224×504×121	239×519×506	111	1,570	6,835	4975373 011884	¥4,290	
G258	金属ジョウロノズル 円形 コック付	40コ(10コ×4)	224×504×121	239×519×506	271	3,241	13,545	4975373 011891	¥5,500	
G260	ホースガイドローラー	80コ(8コ×10)	121×551×166	566×616×361	144	1,354	14,696	4975373 001434	¥1,100	
G261	金属ジョウロ円形交換用スクリーン	100コ	—	115×272×201	11	—	2,341	4975373 014670	¥660	
G270	伸縮型パチットデッキブラシ	16コ(2コ×8)	180×1,050×110	375×1,060×460	553	3,559	12,773	4975373 006279	¥3,740	
G271	伸縮型パチット洗車ブラシ	16コ(2コ×8)	228×1,100×135	1,110×470×540	605	4,147	14,417	4975373 006286	¥4,125	
G272	パチットブラシ かため	80コ(10コ×8)	400×432×145	830×445×577	141	1,918	17,320	4975373 006293	¥1,078	
G273	パチット洗車スポンジ	50コ	—	566×616×361	124	—	7,384	4975373 008693	¥1,870	
G274	パチットブラシ ふっす	80コ(10コ×8)	400×430×145	830×445×630	170	2,488	19,900	4975373 182546	¥1,320	
G301	散水用ワンタッチパイプ	60コ(6コ×10)	135×185×115	210×710×270	72	523	5,921	4975373 007382	¥1,815	
G303	ちょびつとホース	100コ	—	316×711×431	69	—	8,698	4975373 013000	¥715	
G310	メタルコネクター	100コ(10コ×10)	225×230×95	250×510×500	134	1,506	15,960	4975373 018692	¥1,540	
G311	メタルストップ コネクター	100コ(10コ×10)	225×230×95	250×510×500	137	1,536	16,260	4975373 018708	¥1,705	
G312	メタルネジ付蛇口ニップル	100コ(10コ×10)	225×230×95	250×510×500	53	696	7,860	4975373 018715	¥1,100	
G313	メタルネジ付蛇口ニップルL	100コ(10コ×10)	225×230×95	250×510×500	62	786	8,760	4975373 018722	¥1,265	
G314	メタルジョイントニップル	100コ(10コ×10)	88×208×174	224×480×370	69	779	8,233	4975373 018739	¥1,100	
G315	メタルカクマル蛇口ニップル	100コ(10コ×10)	218×223×87	239×480×460	162	1,781	18,338	4975373 018746	¥1,980	
G316	メタルホースジョイント	100コ(10コ×10)	88×208×174	224×480×370	125					

商品コード一覧

■散水用蛇口部品/ホース継手/ノズル/灌水用品他

Table with columns: 品番, 品名, 入数/甲(小箱), サイズ(W×D×H), 重量(g), JANコード, メーカー希望価格(税込), 備考. Lists various water tap parts and hose connectors.

■ホースバンド

Table with columns: 品番, 品名, 入数/甲(小箱), サイズ(W×D×H), 重量(g), JANコード, メーカー希望価格(税込), 備考. Lists various hose bands of different sizes and materials.

商品コード一覧

■ホースバンド

Table with columns: 品番, 品名, 入数/甲(小箱), サイズ(W×D×H), 重量(g), JANコード, メーカー希望価格(税込), 備考. Lists various hose bands.

■ホースリール

Table with columns: 品番, 品名, 入数/甲(小箱), サイズ(W×D×H), 重量(g), JANコード, メーカー希望価格(税込), 備考. Lists various hose reels with different capacities and features.

■浴室用シャワー

Table with columns: 品番, 品名, 入数/甲(小箱), サイズ(W×D×H), 重量(g), JANコード, メーカー希望価格(税込), 備考. Lists various shower heads and accessories.

商品コード一覧

■浴室用シャワー

Table with columns: 品番, 品名, 入数/甲(小箱), サイズ(W×D×H), 重量(g), JANコード, メーカー希望価格(税込), 備考. Lists various shower head models and their specifications.

■バスルーム便利用品/洗濯機接続用品

Table with columns: 品番, 品名, 入数/甲(小箱), サイズ(W×D×H), 重量(g), JANコード, メーカー希望価格(税込), 備考. Lists bathroom convenience and washing machine connection products.

■その他

Table with columns: 品番, 品名, 入数/甲(小箱), サイズ(W×D×H), 重量(g), JANコード, メーカー希望価格(税込), 備考. Lists miscellaneous products.

■ホース

Large table with columns: 品番, 品名, JANコード, 製品色, ホースサイズ, 商品サイズ, M数, 重量(kg), 補充販売, 備考. Lists a wide variety of hoses and their specifications.

適合ホース一覧

Table with columns: 品番, 品名, 適合ホースサイズ. Lists hose models and their compatible sizes.

Table with columns: 品番, 品名, 適合ホースサイズ. Lists hose models and their compatible sizes.